

凡 例	
	施行地区界
	町 界
	街区番号
	地番
	換地位置
	換地面積
	辺長 (m)

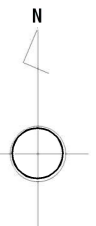

拡大図

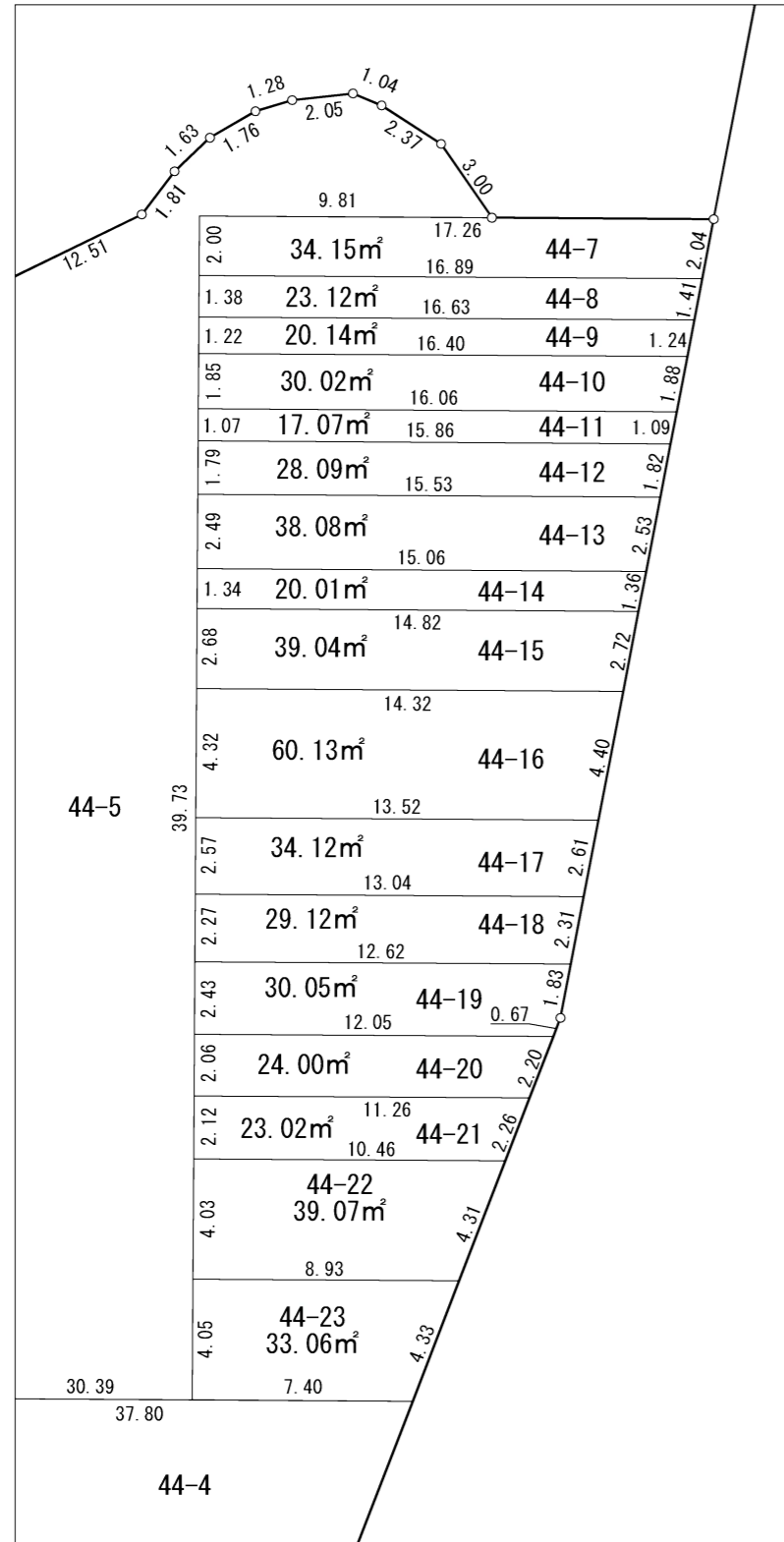

春風台

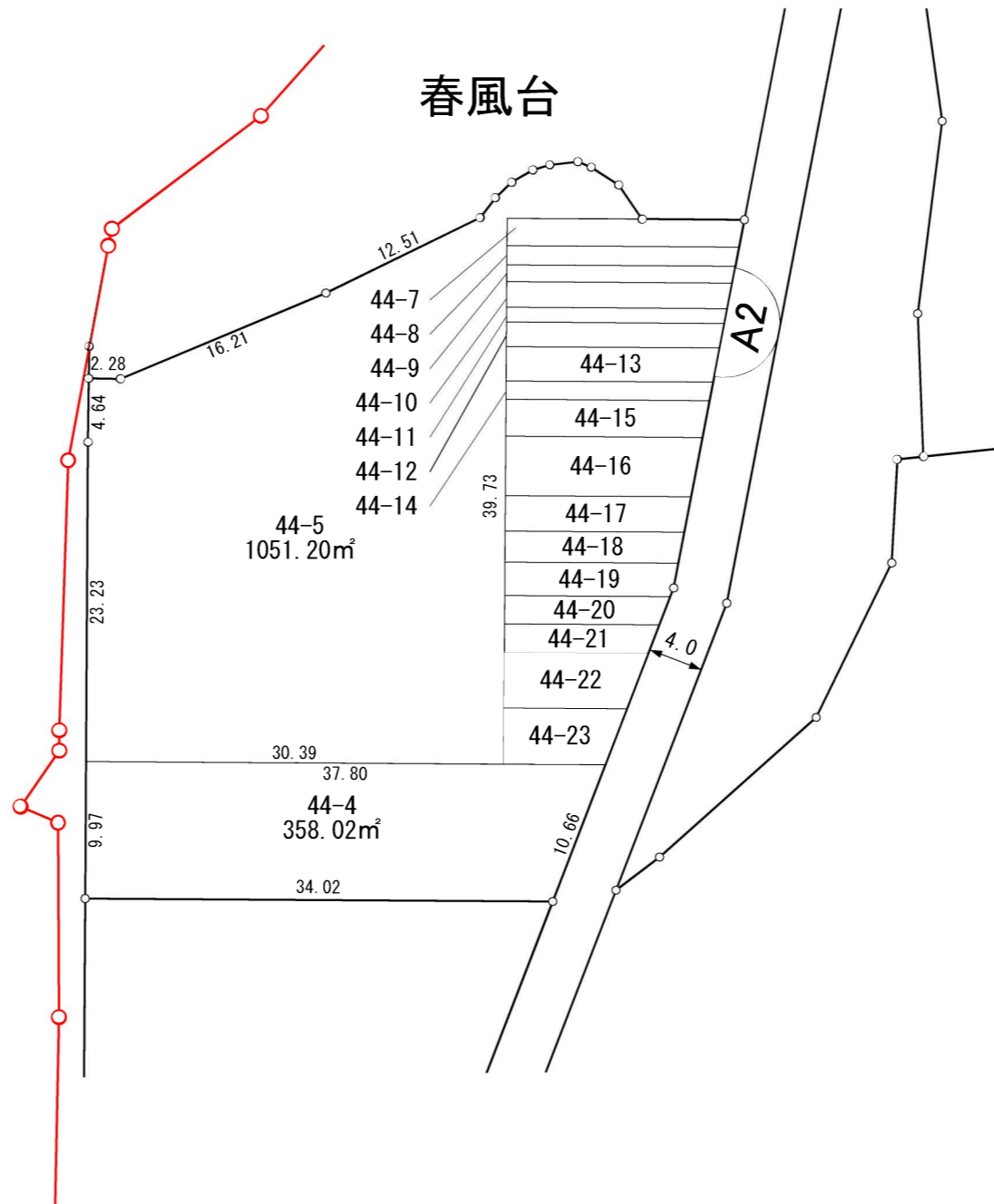

凡 例	
	施行地区界
	町 界
	街区番号
	地番
	換地位置
	換地面積
	辺長 (m)

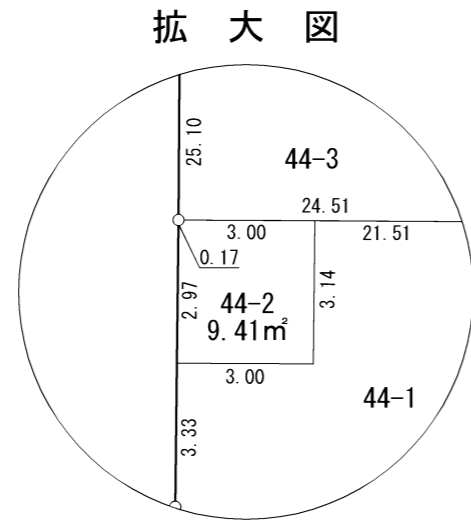
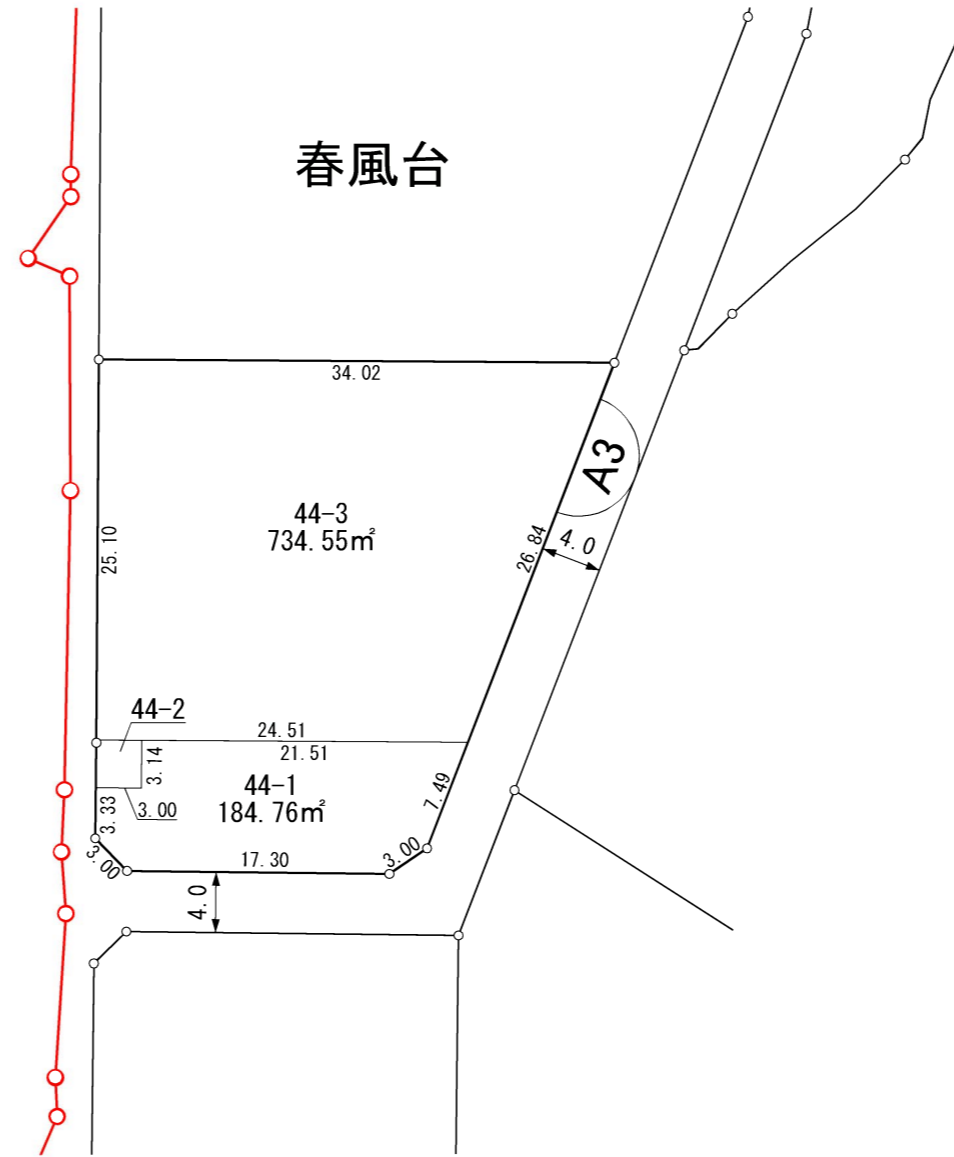
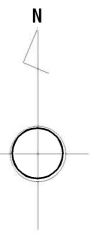

凡 例	
	施行地区界
	町 界
	街区番号
	地番
	換地位置
	換地面積
	辺長 (m)

# 換地図

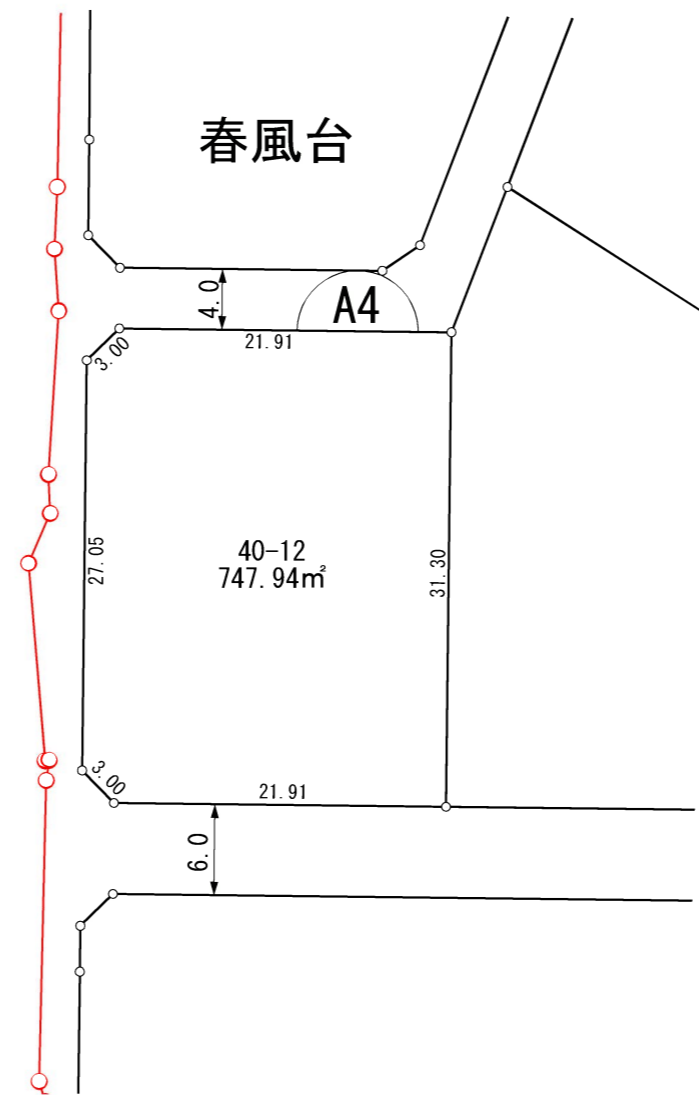
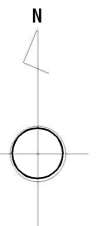

凡 例	
	施行地区界
	町 界
	街区番号
	地番
	換地位置
	換地面積
	辺長 (m)

# 換地図

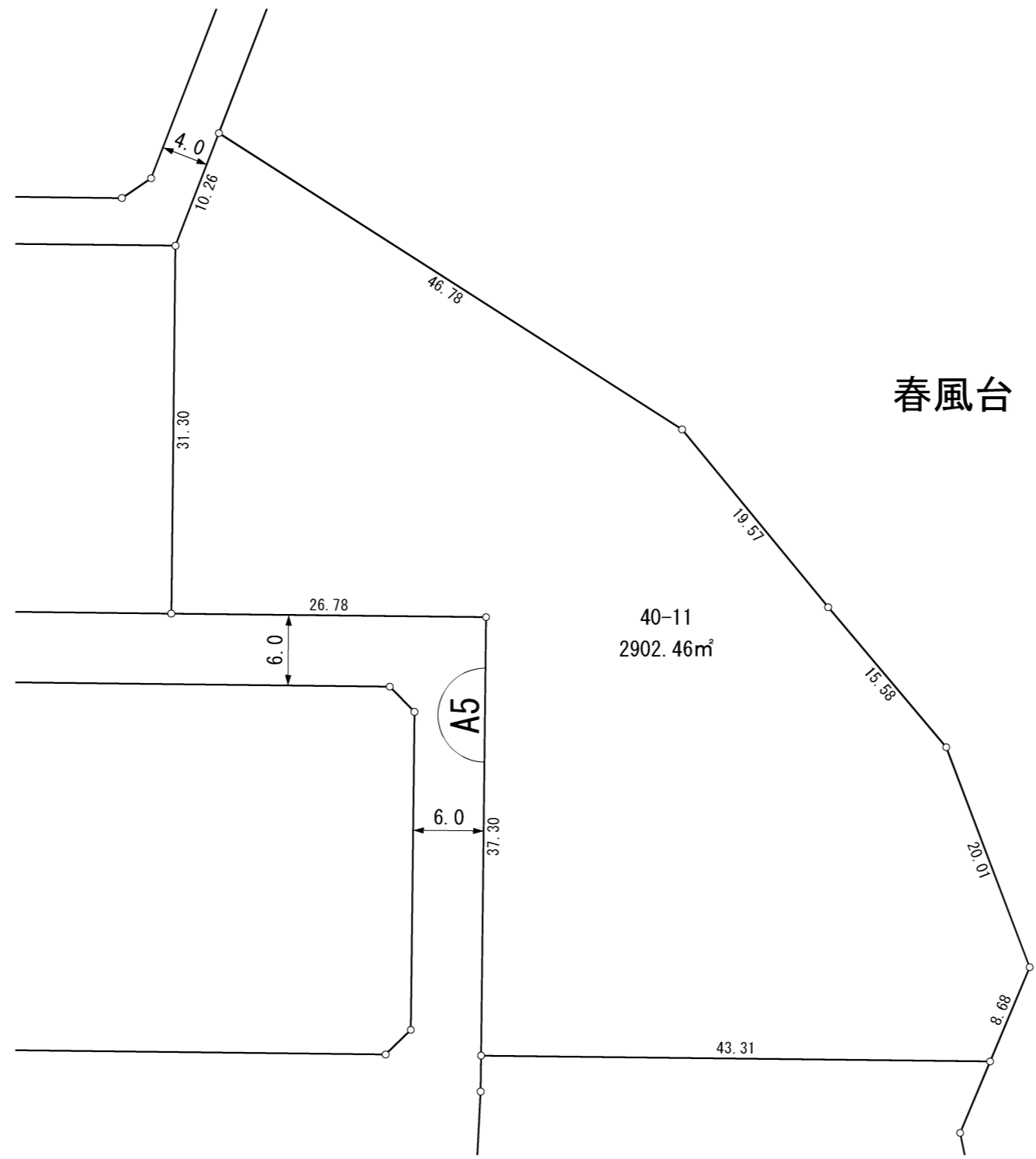
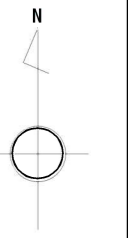

凡 例	
	施行地区界
	町 界
	街区番号
	地番
	換地位置
	換地面積
	辺長 (m)

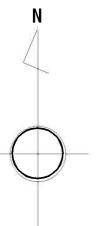

拡大図

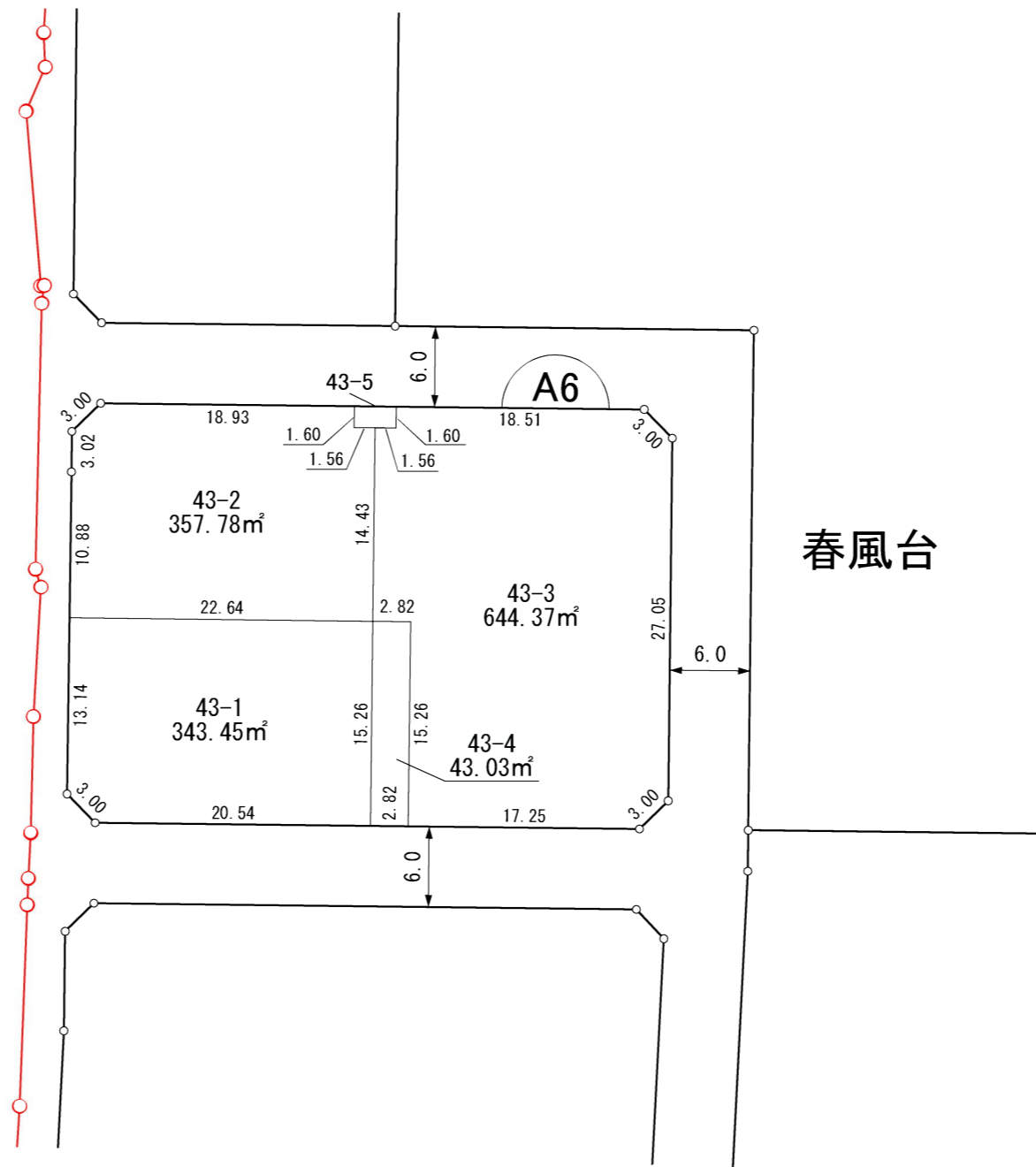
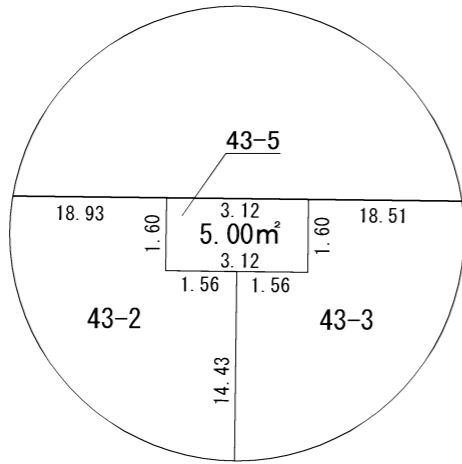

凡 例	
	施行地区界
	町 界
	街区番号
	地 番
	換地位置
	換地面積
	辺長 (m)

# 換地図

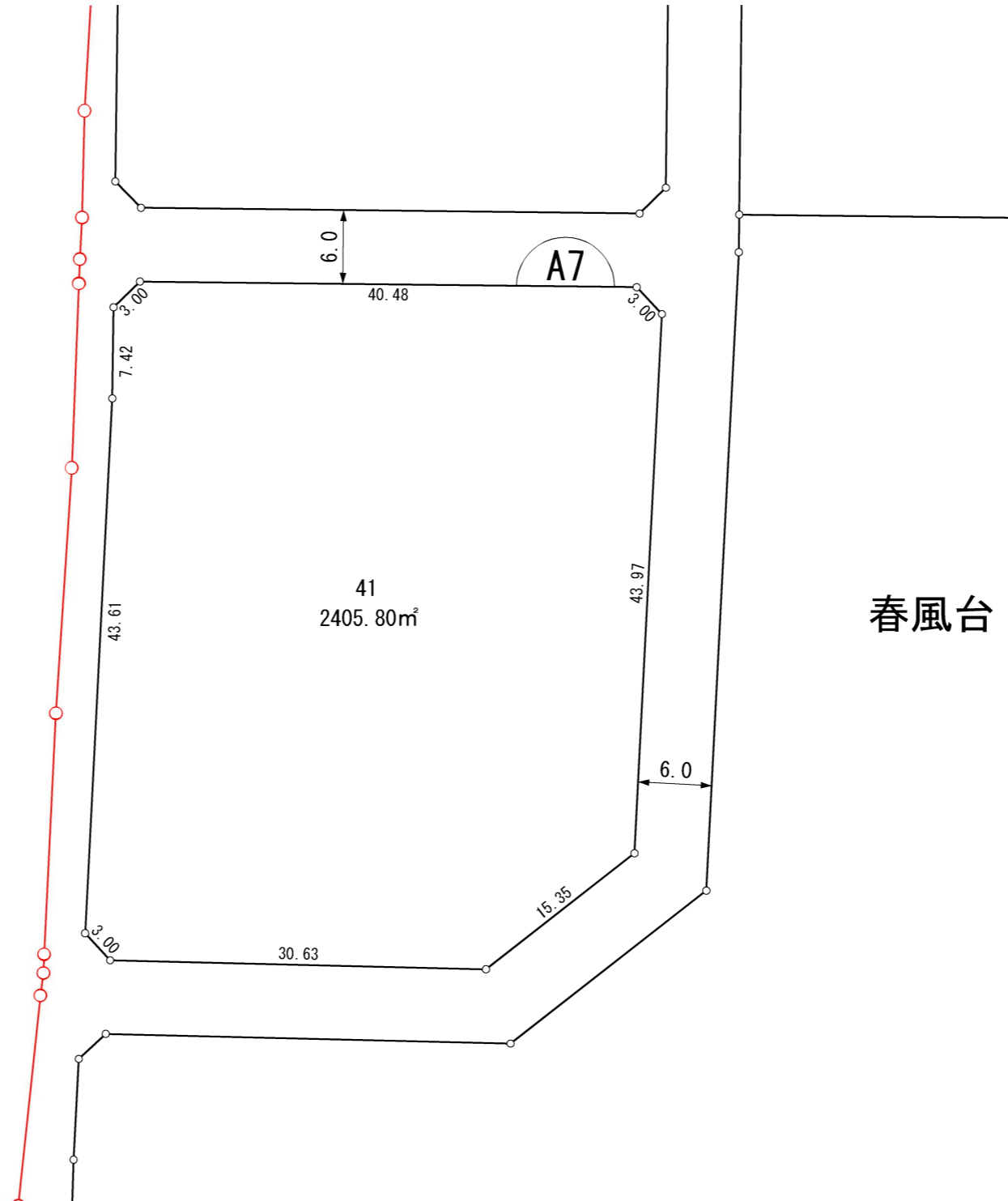
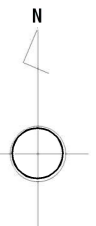

凡 例	
	施行地区界
	町 界
	街区番号
	地番
	換地位置
	換地面積
	辺長 (m)

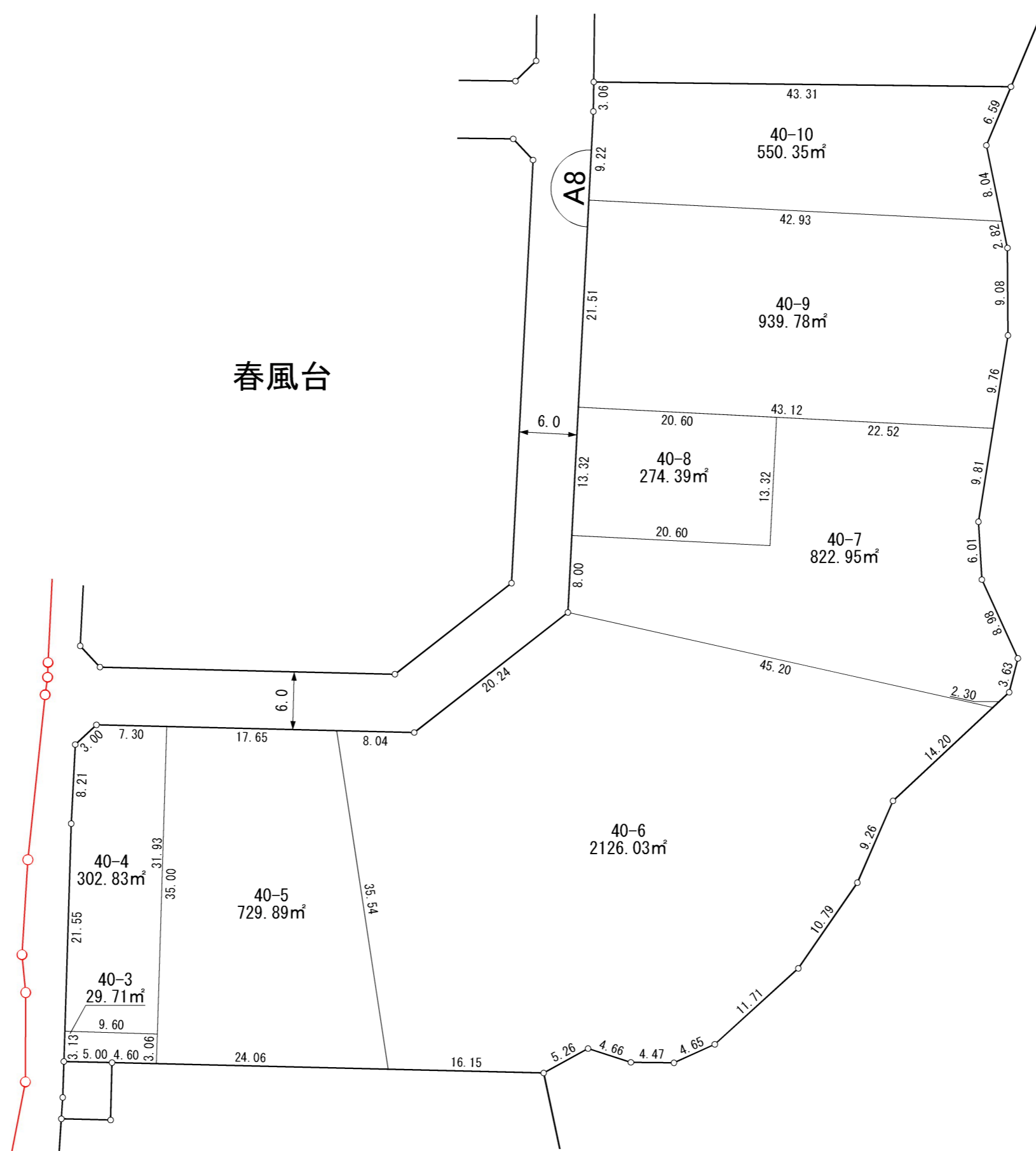
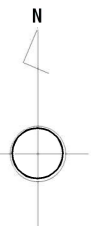

春風台

凡 例	
	施行地区界
	町 界
	街区番号
	地番
	換地位置
	換地面積
	辺長 (m)



# 換地図

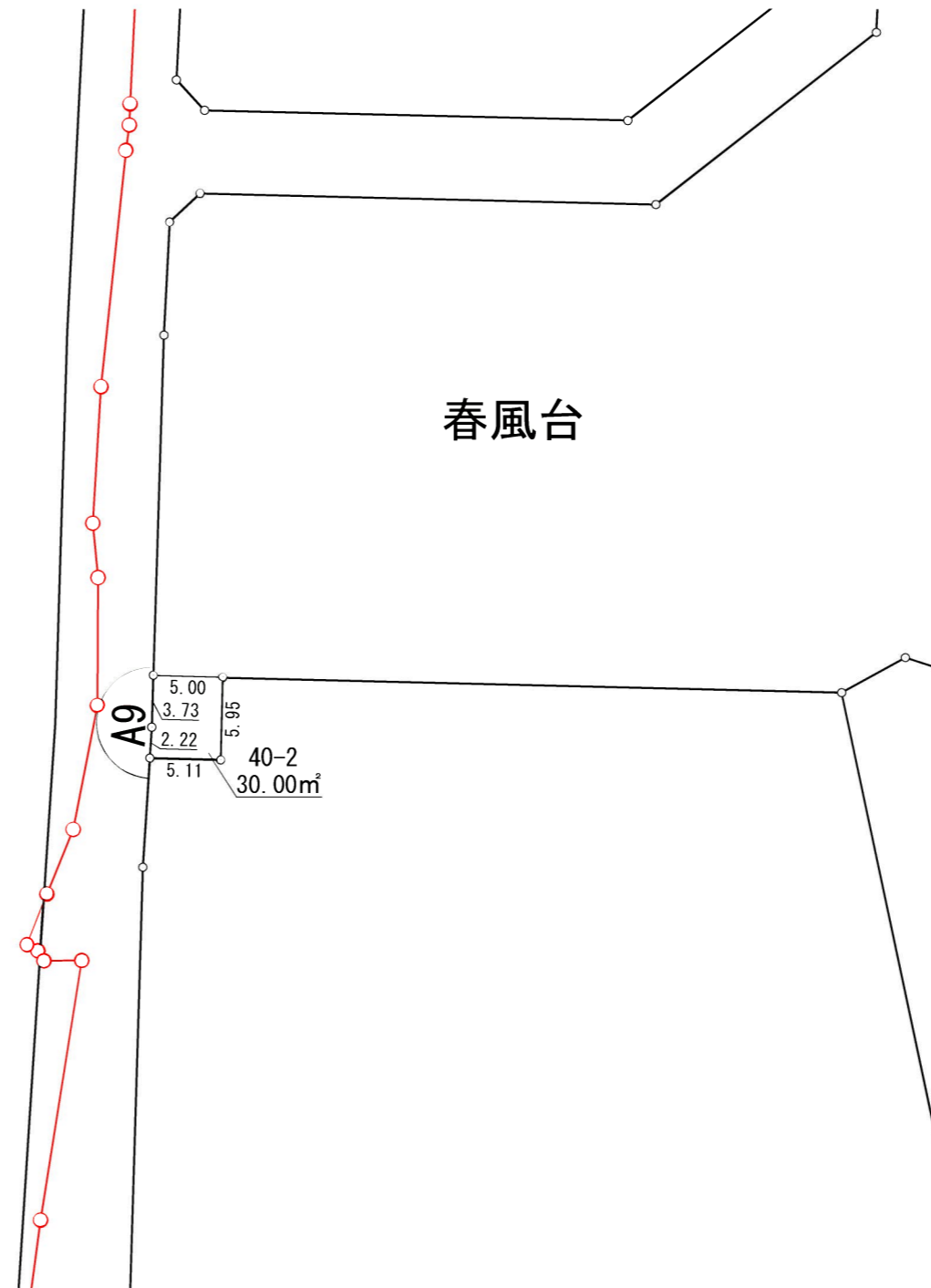
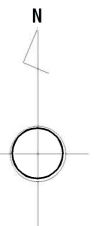

春風台

A9

5.00  
3.73  
2.22  
5.11

5.93

40-2  
30.00m<sup>2</sup>

凡 例	
	施行地区界
	町 界
	街区番号
	地番
	換地位置
	換地面積
	辺長 (m)

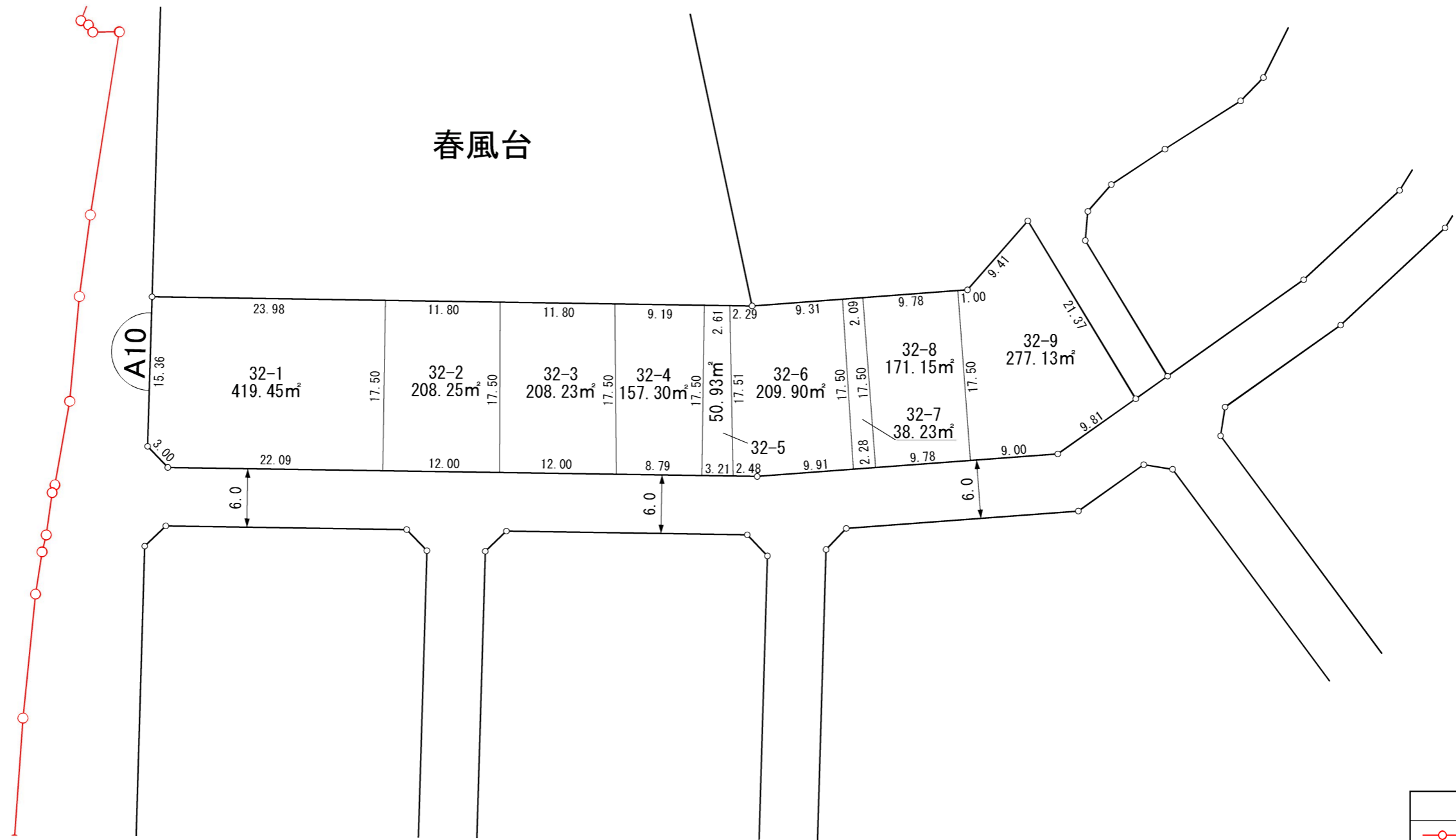
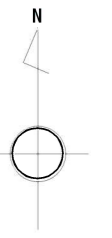

凡 例	
	施行地区界
	町 界
	街区番号
	地番
	換地位置
	換地面積
	辺長 (m)

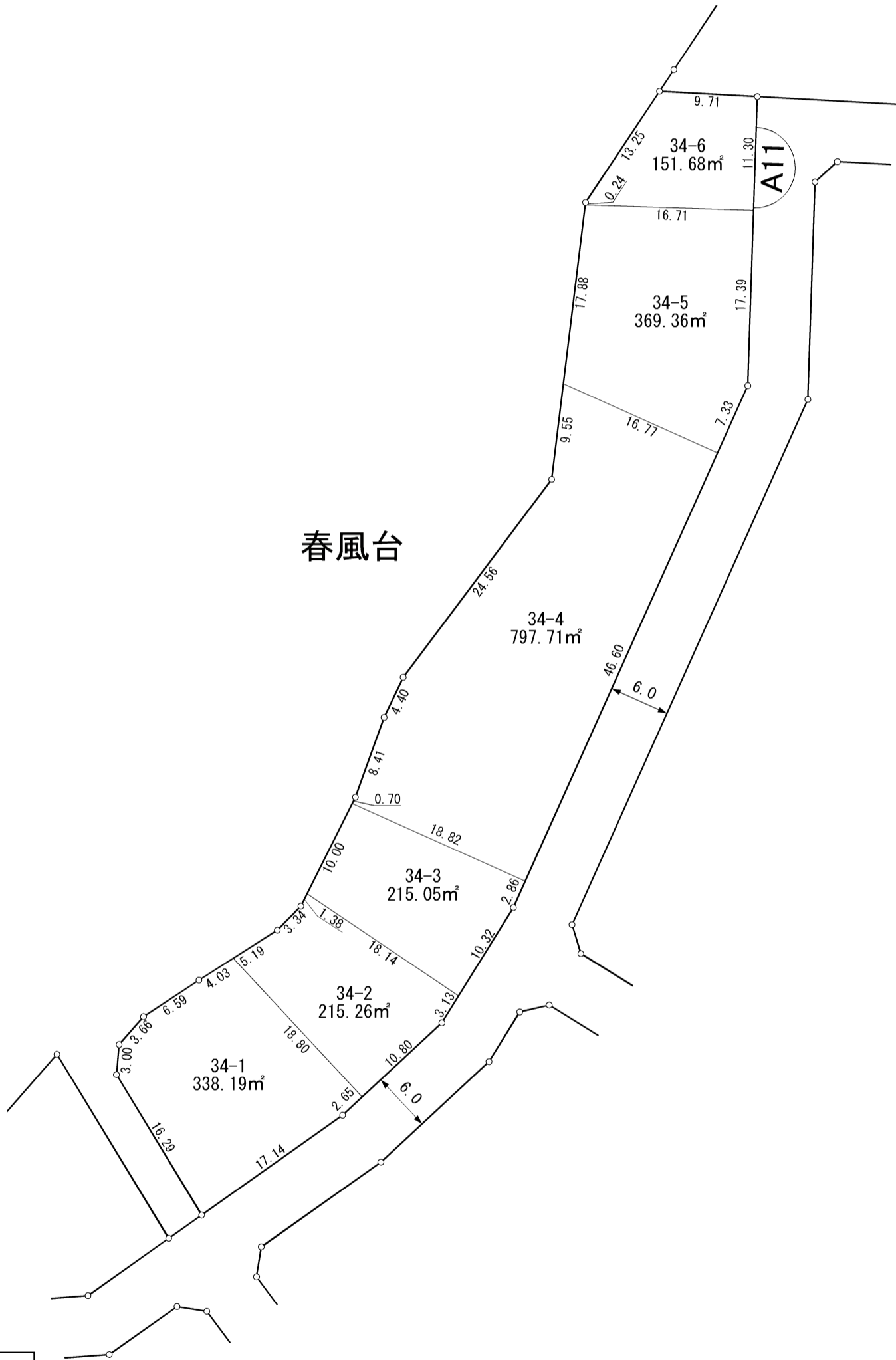
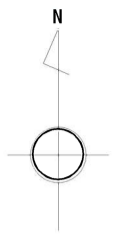

凡 例	
	施行地区界
	町 界
	街区番号
	地番
	換地位置
	換地面積
	辺長 (m)

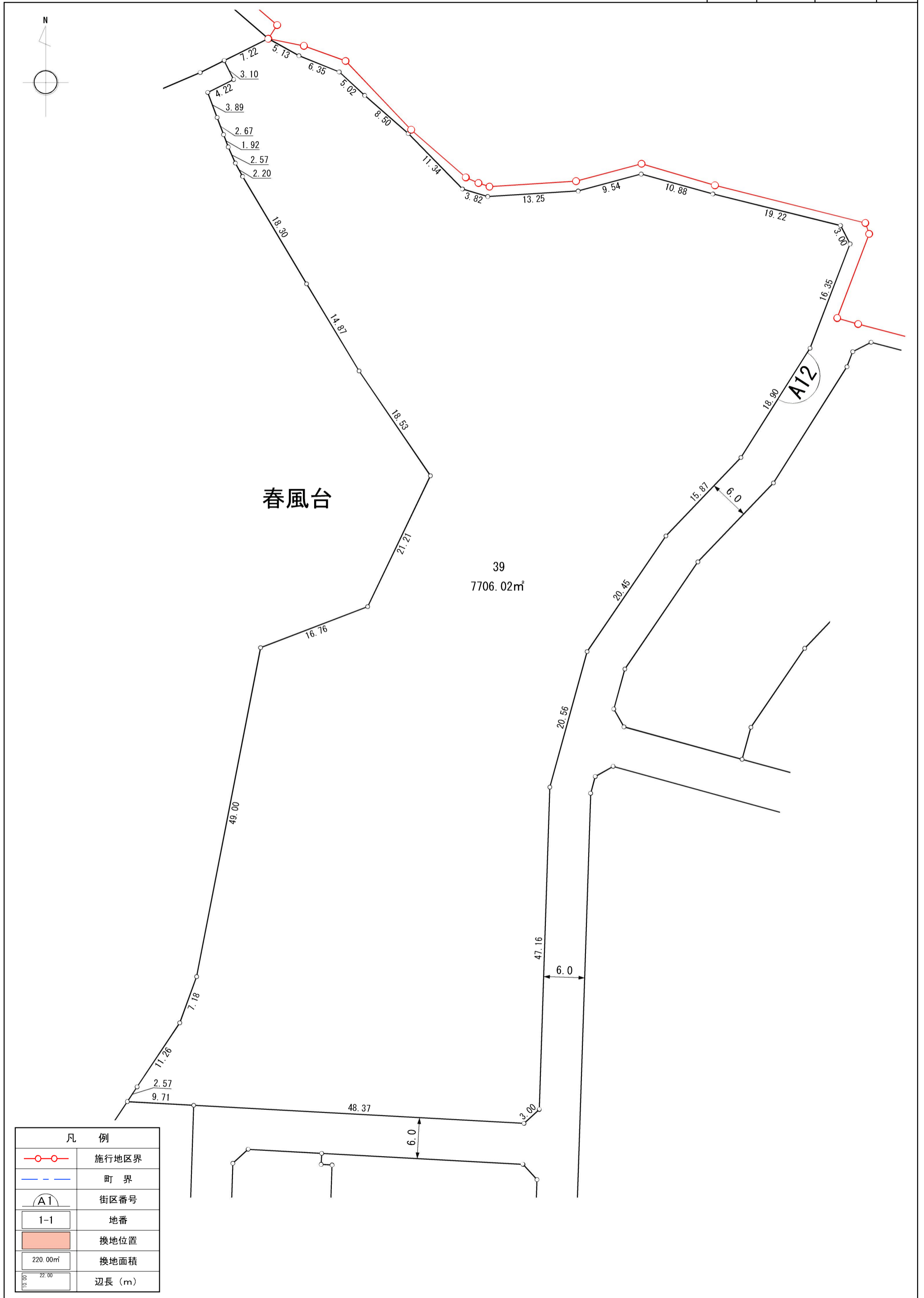

春風台

39  
7706.02m<sup>2</sup>

A12

凡 例	
	施行地区界
	町 界
	街区番号
	地番
	換地位置
	換地面積
	辺長 (m)

# 換地図

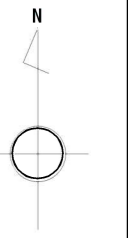

春風台

凡 例	
	施行地区界
	町 界
	街区番号
	地番
	換地位置
	換地面積
	辺長 (m)

# 換地図

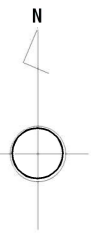

春風台

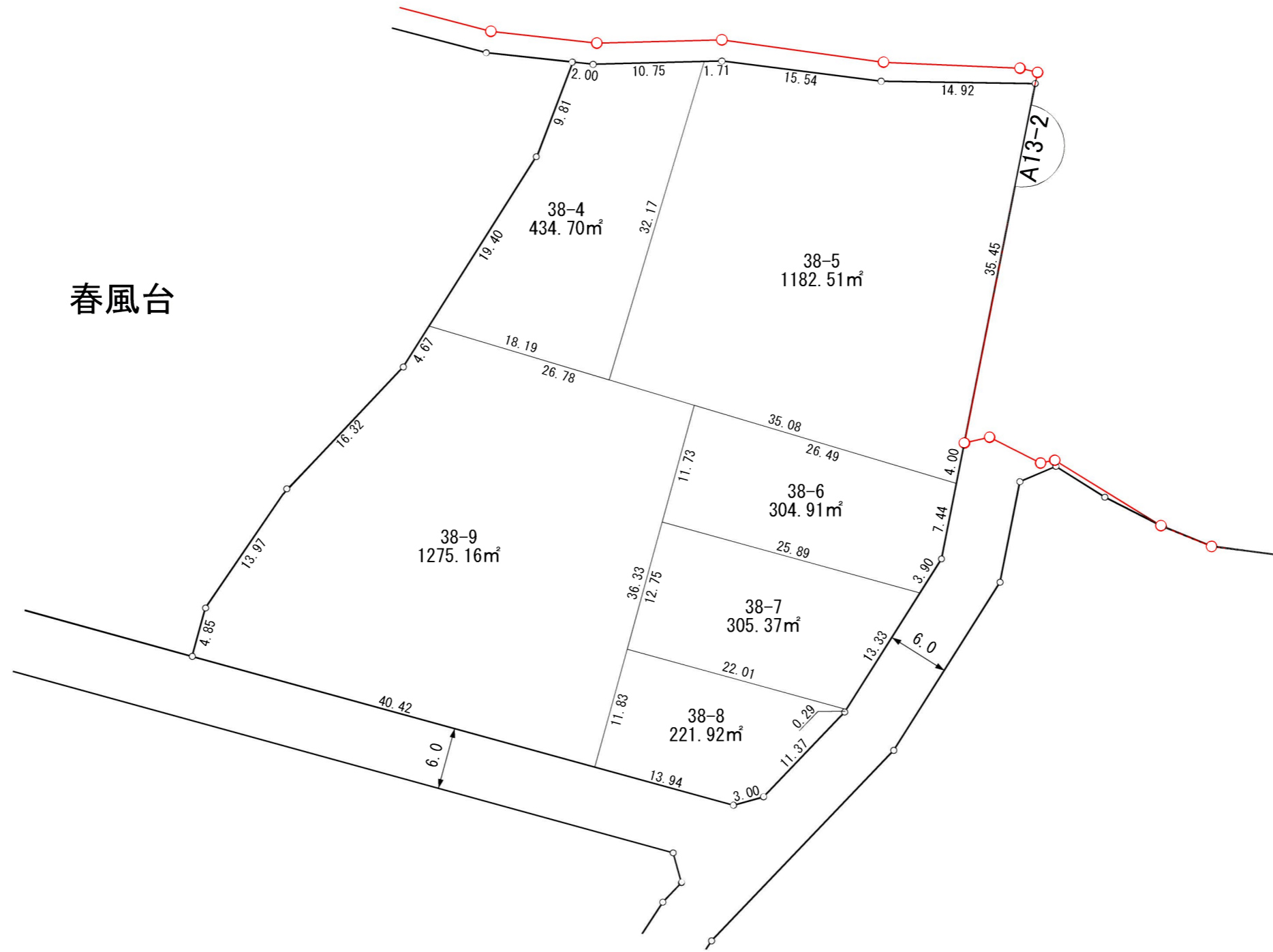

凡 例	
	施行地区界
	町 界
	街区番号
	地番
	換地位置
	換地面積
	辺長 (m)







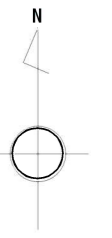

凡 例	
	施行地区界
	町 界
	街区番号
	地番
	換地位置
	換地面積
	辺長 (m)

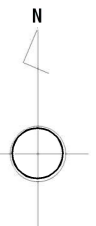

拡大図

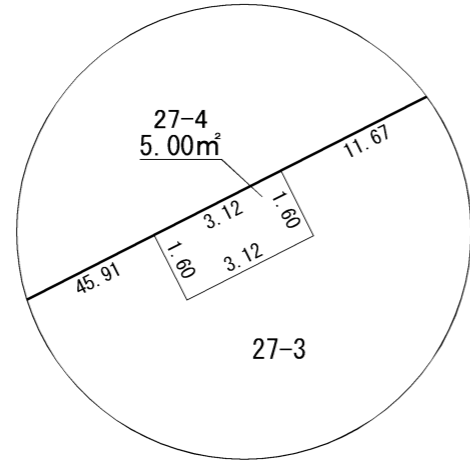

春風台

凡 例	
	施行地区界
	町 界
	街区番号
	地番
	換地位置
	換地面積
	辺長 (m)

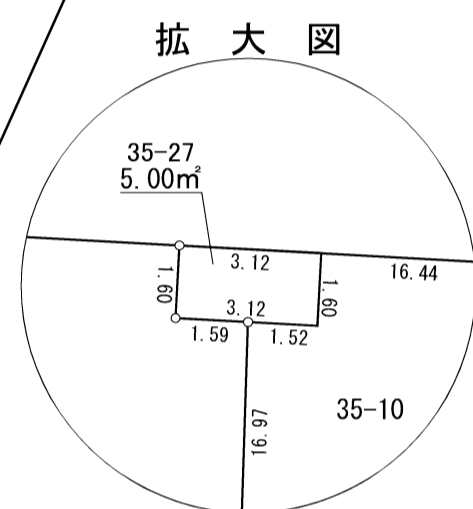
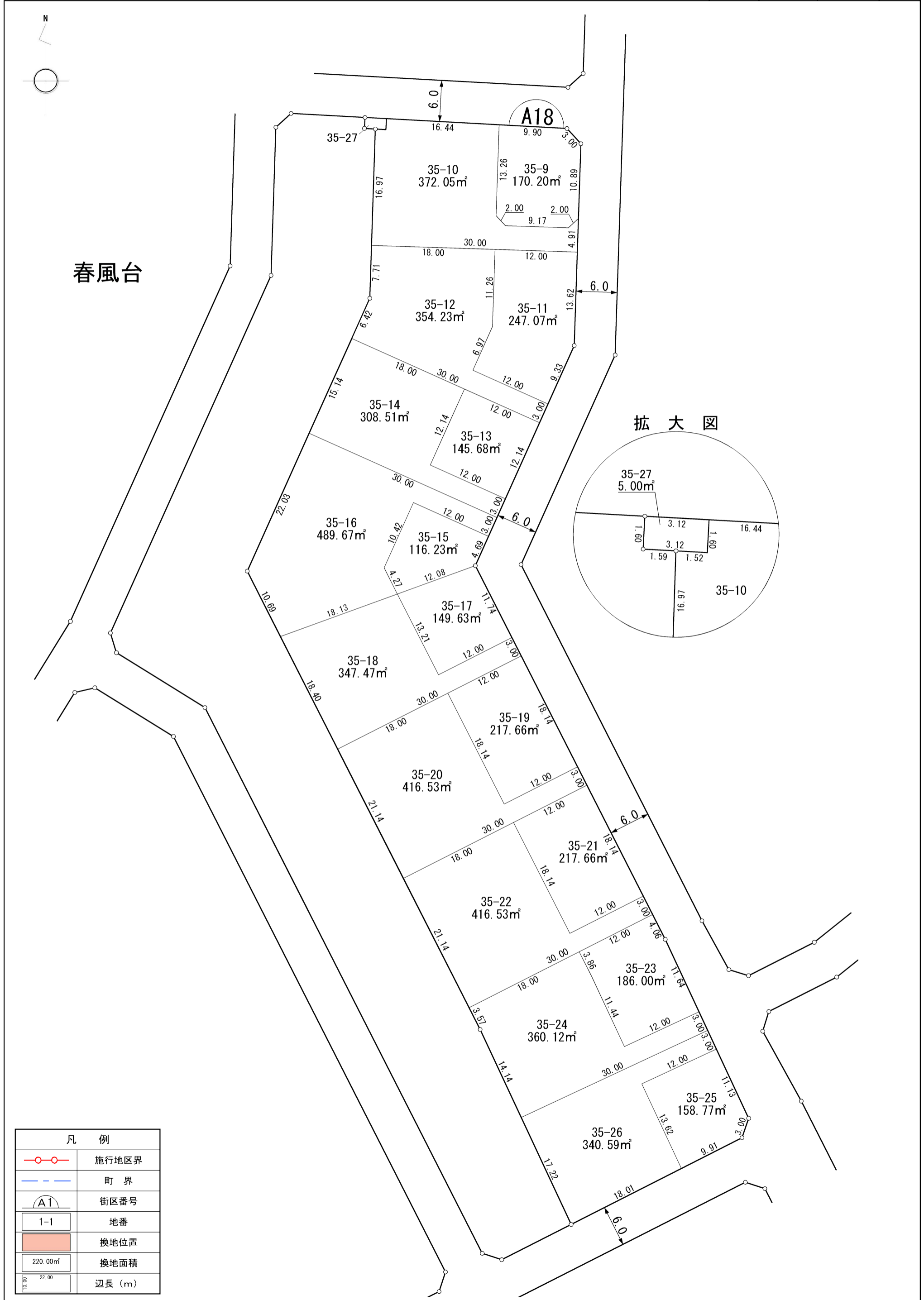

凡 例	
	施行地区界
	町 界
	街区番号
	地番
	換地位置
	換地面積
	辺長 (m)

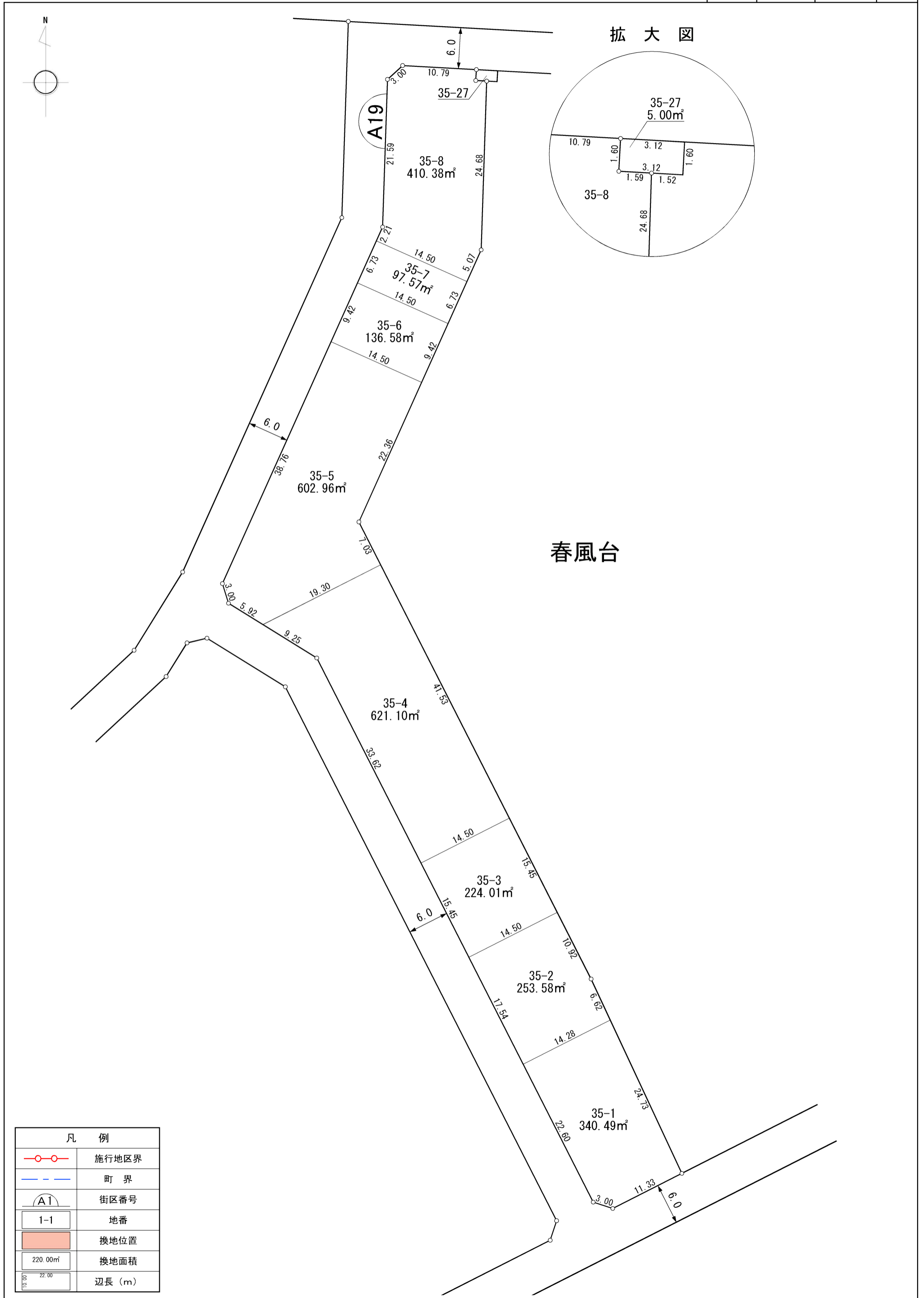

拡大図

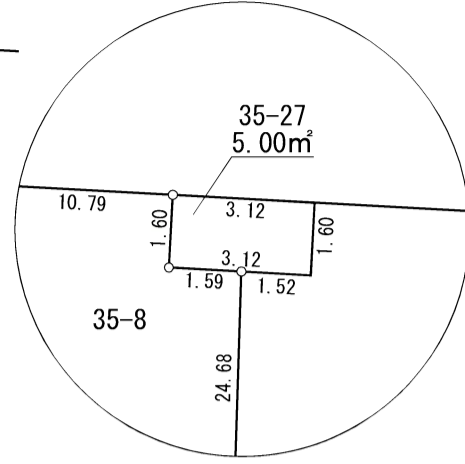

春風台

凡 例	
	施行地区界
	町 界
	街区番号
	地番
	換地位置
	換地面積
	辺長 (m)

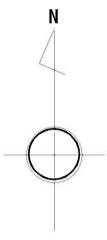

春風台

A20

拡大図

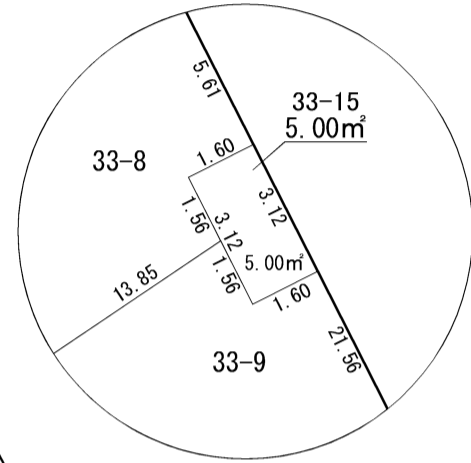

凡 例	
	施行地区界
	町 界
	街区番号
	地番
	換地位置
	換地面積
	辺長 (m)

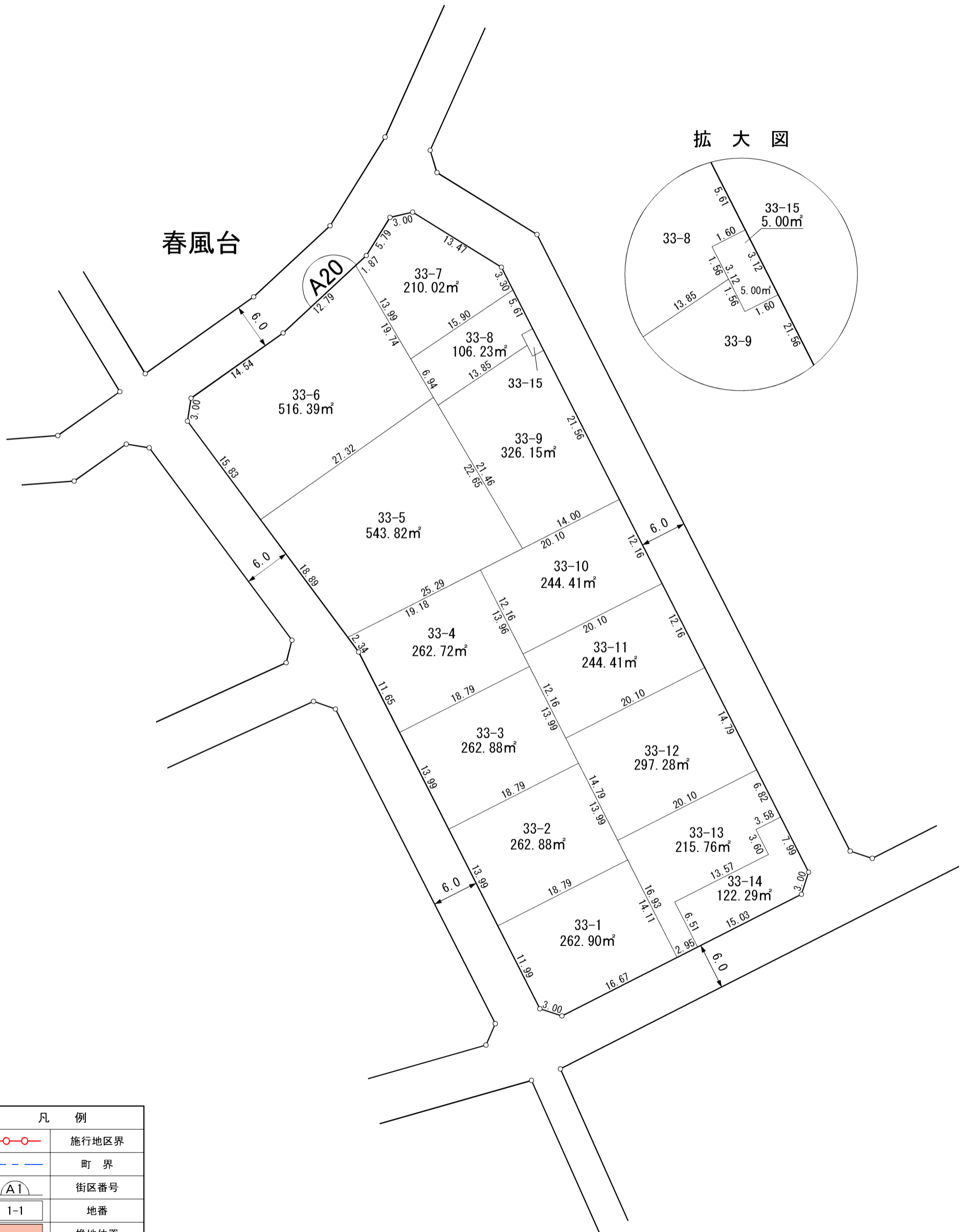

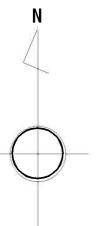

春風台

拡大図

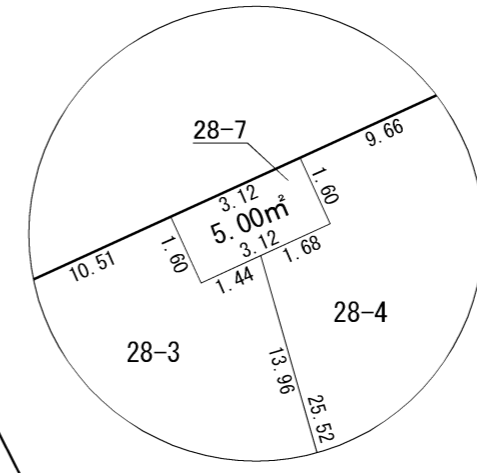

凡 例	
	施行地区界
	町 界
	街区番号
	地番
	換地位置
	換地面積
	辺長 (m)



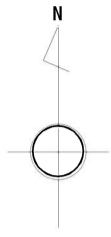

春風台

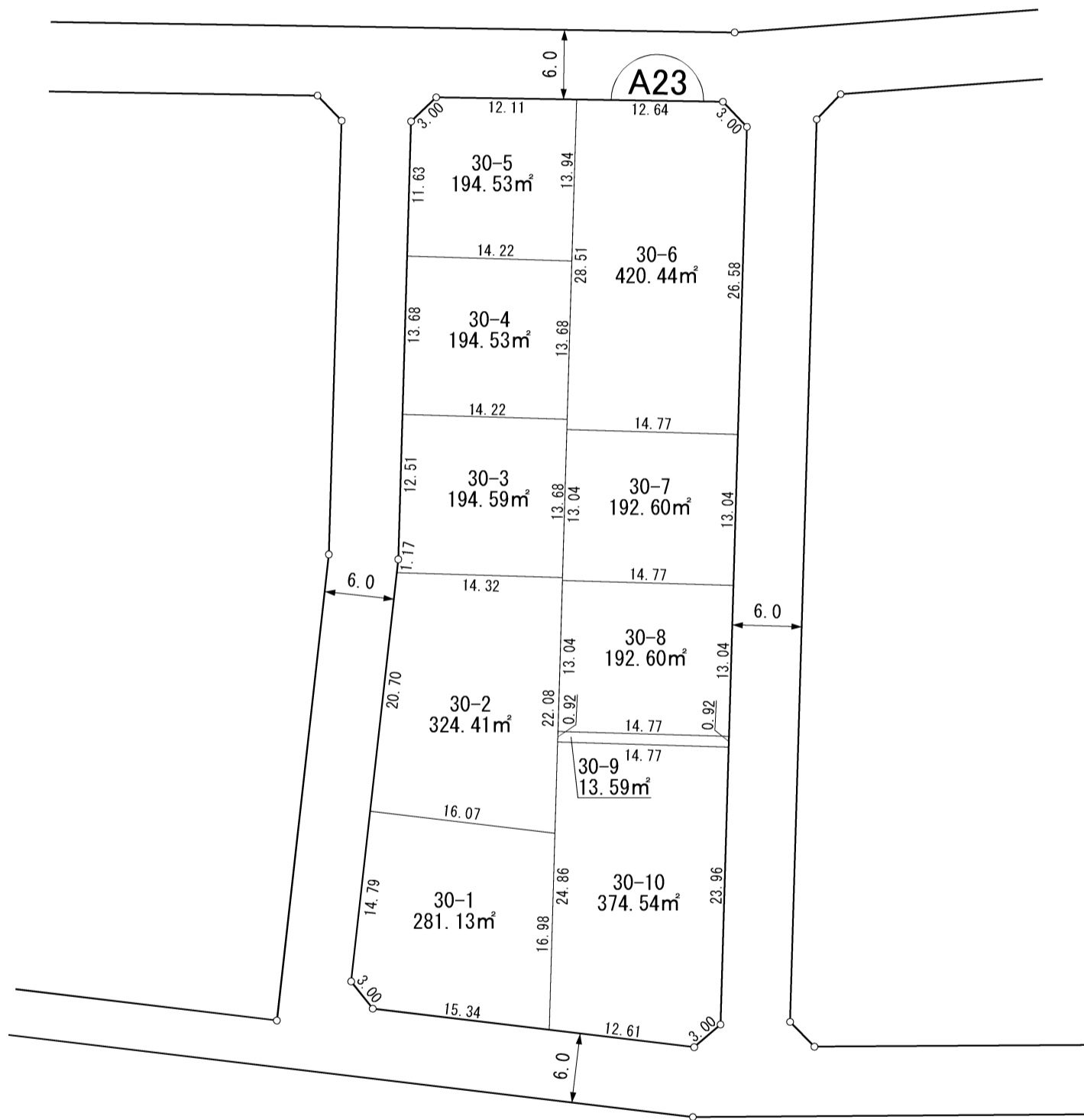

凡 例	
	施行地区界
	町 界
	街区番号
	地番
	換地位置
	換地面積
	辺長 (m)



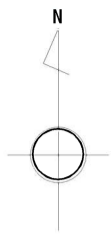

拡大図

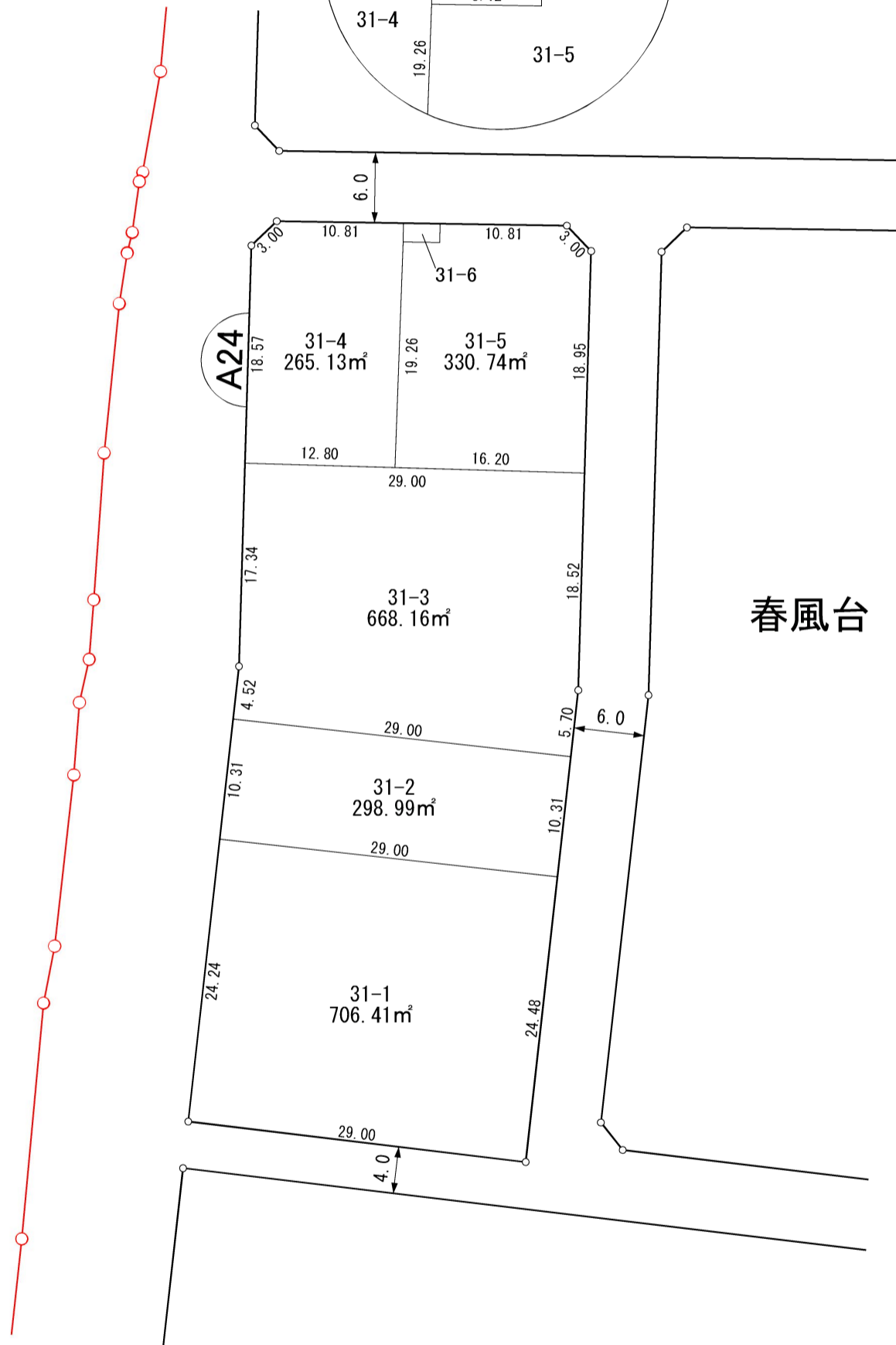
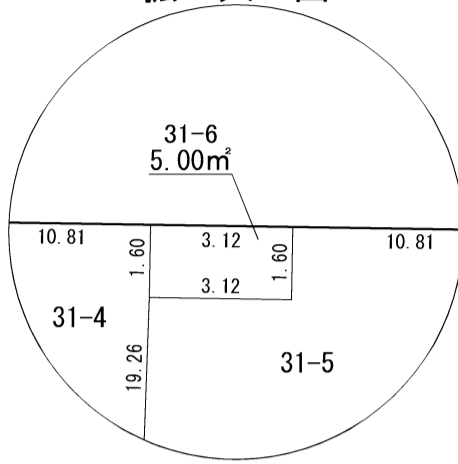

春風台

凡 例	
	施行地区界
	町 界
	街区番号
	地番
	換地位置
	換地面積
	辺長 (m)

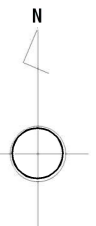

拡大図

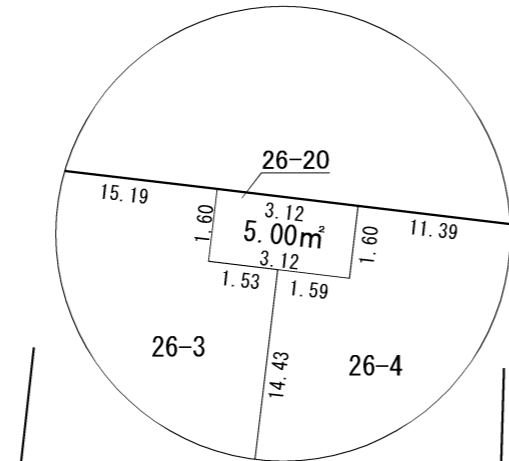

拡大図

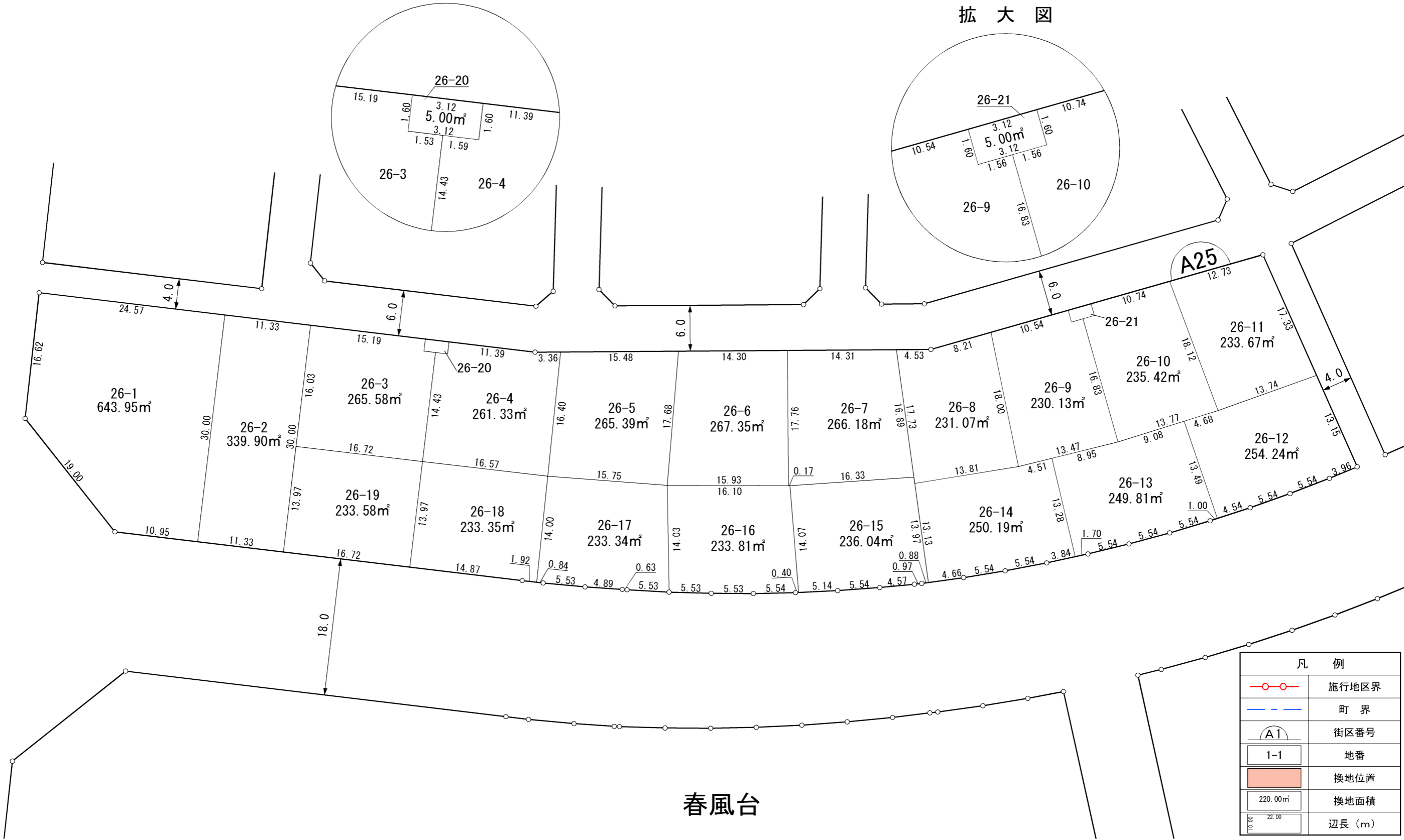
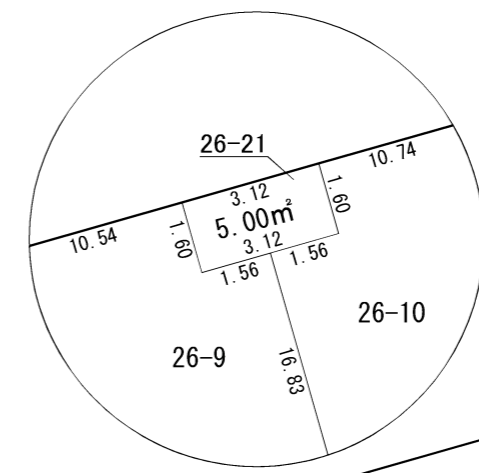

春風台

凡 例	
	施行地区界
	町 界
	街区番号
	地番
	換地面積
	辺長 (m)

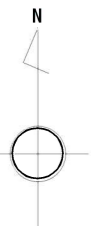

拡大図

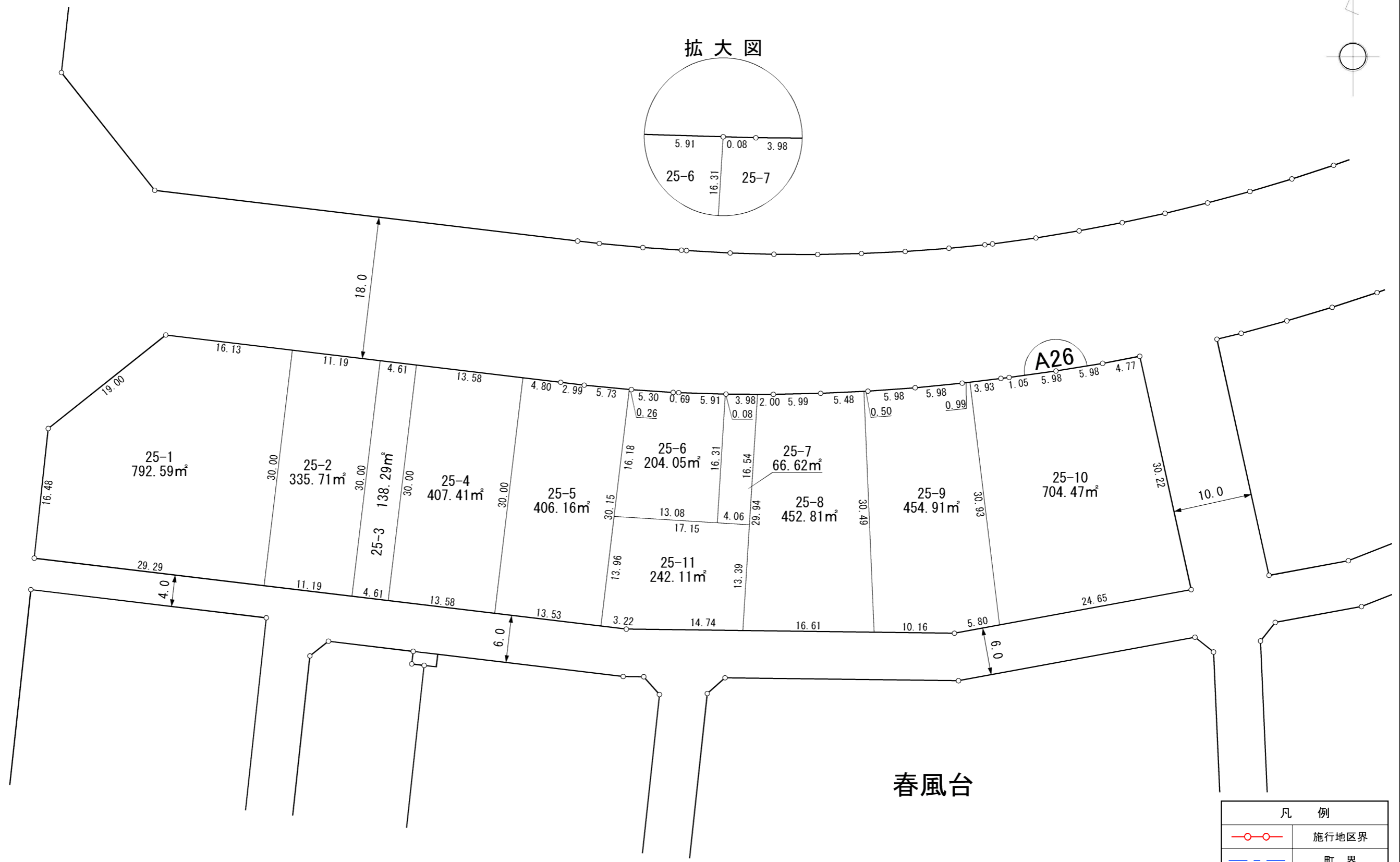
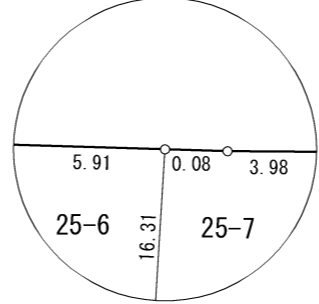

春風台

凡 例	
	施行地区界
	町 界
	街区番号
	地番
	換地位置
	換地面積
	辺長 (m)



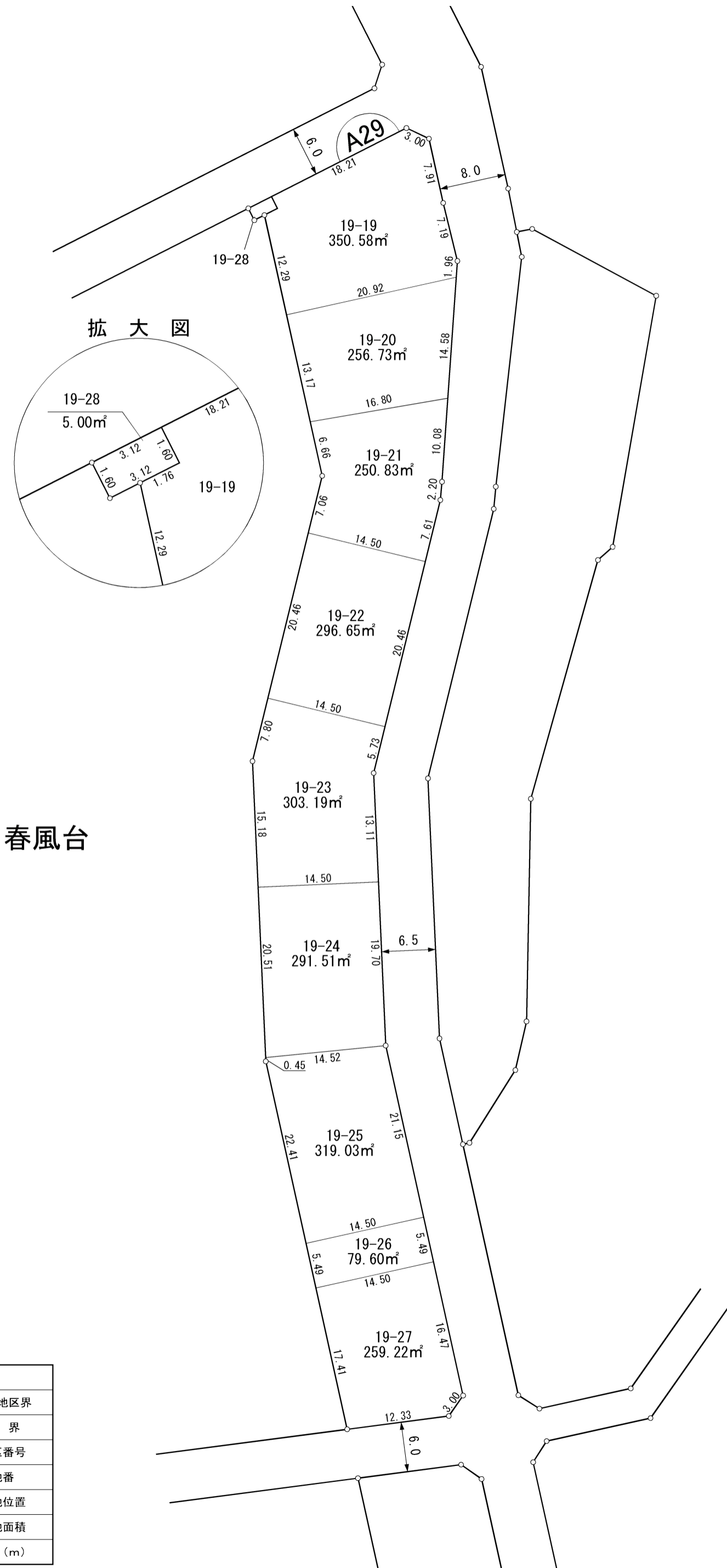
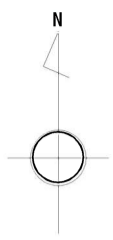

拡大図

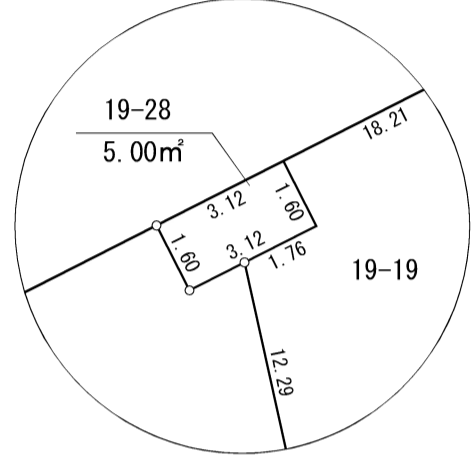

春風台

凡 例	
	施行地区界
	町 界
	街区番号
	地番
	換地位置
	換地面積
	辺長 (m)

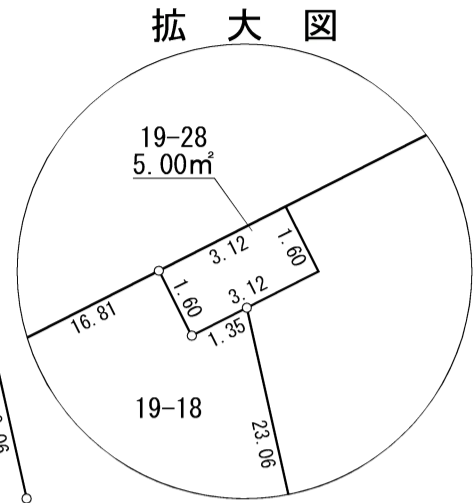
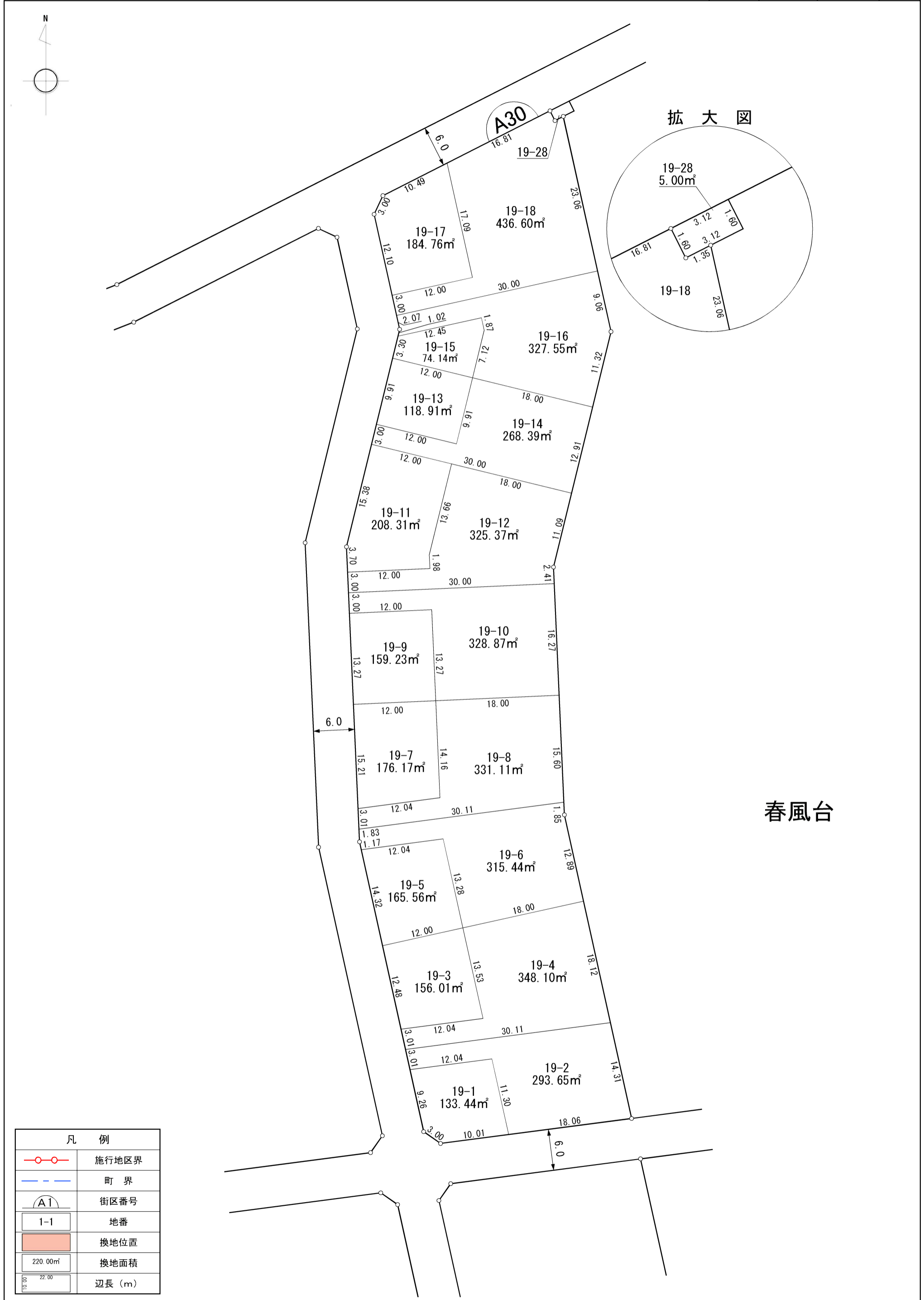

春風台

凡 例	
	施行地区界
	町 界
	街区番号
	地 番
	換地位置
	換地面積
	辺長 (m)

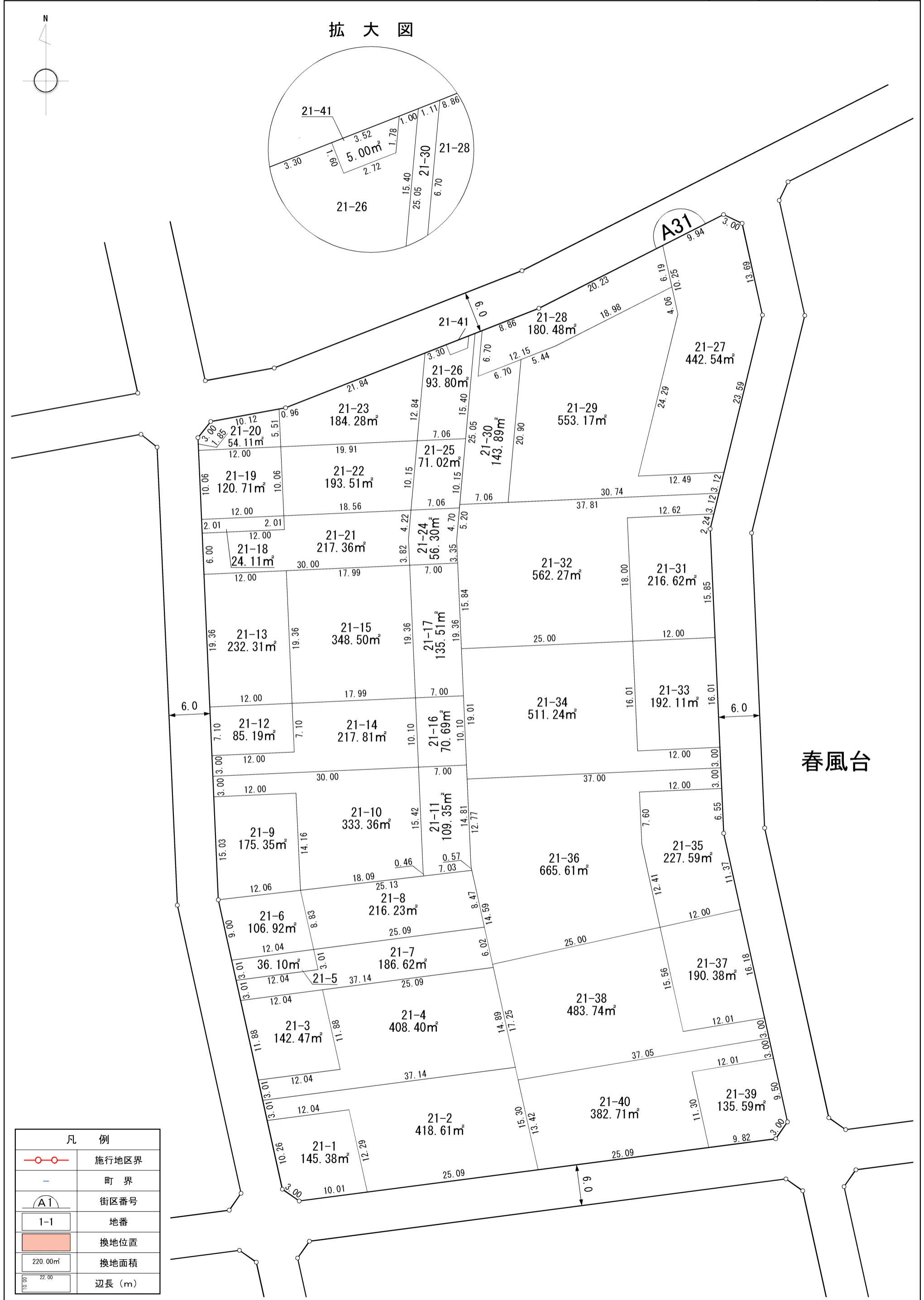

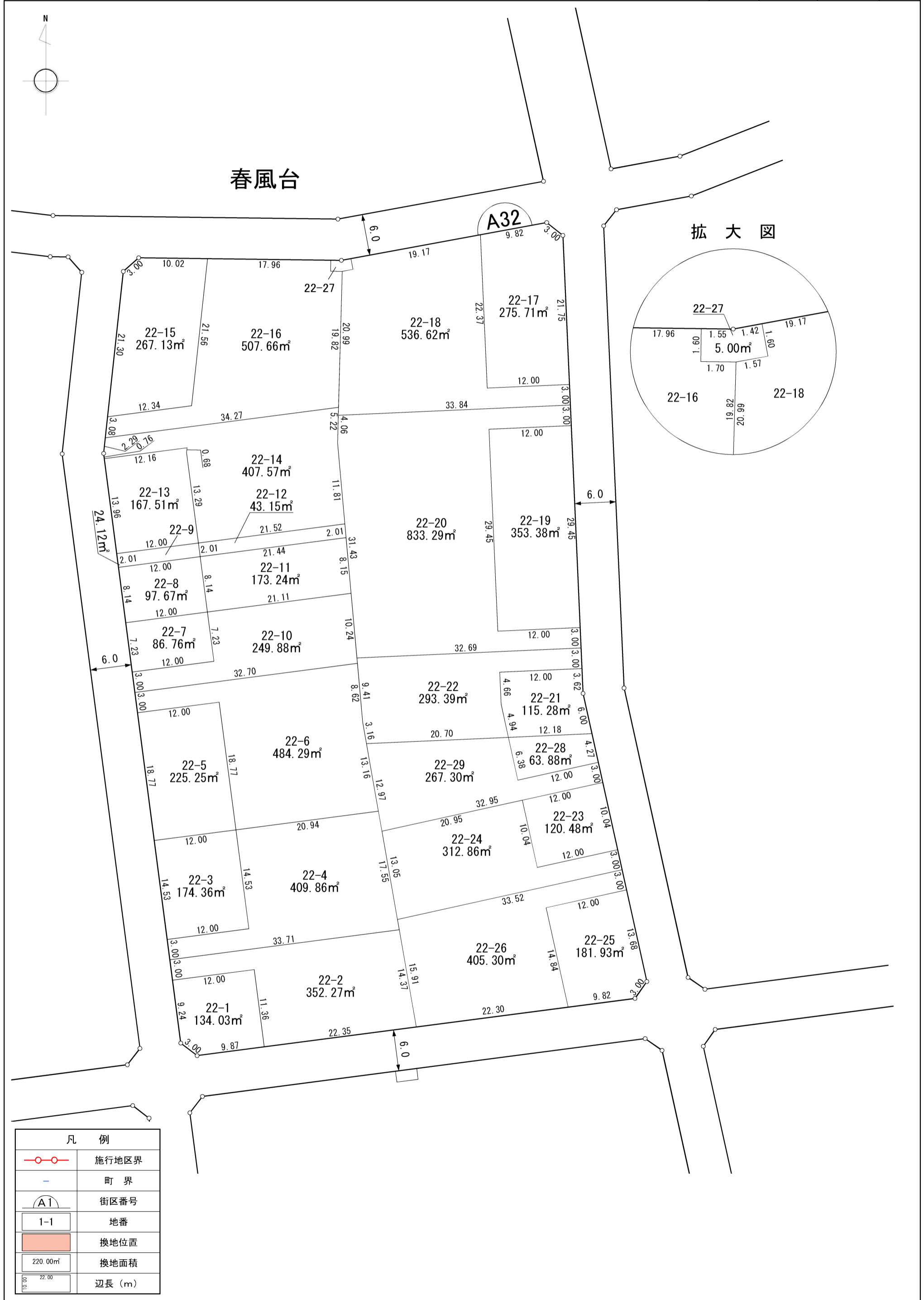



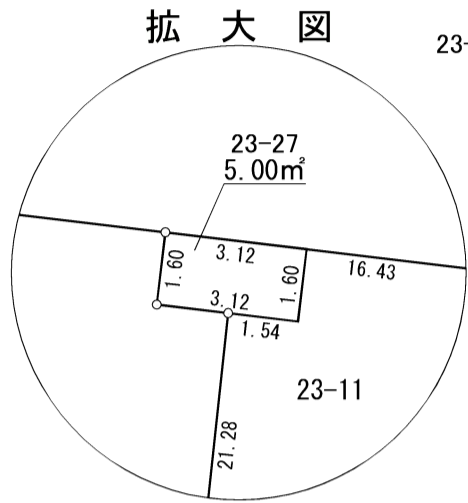
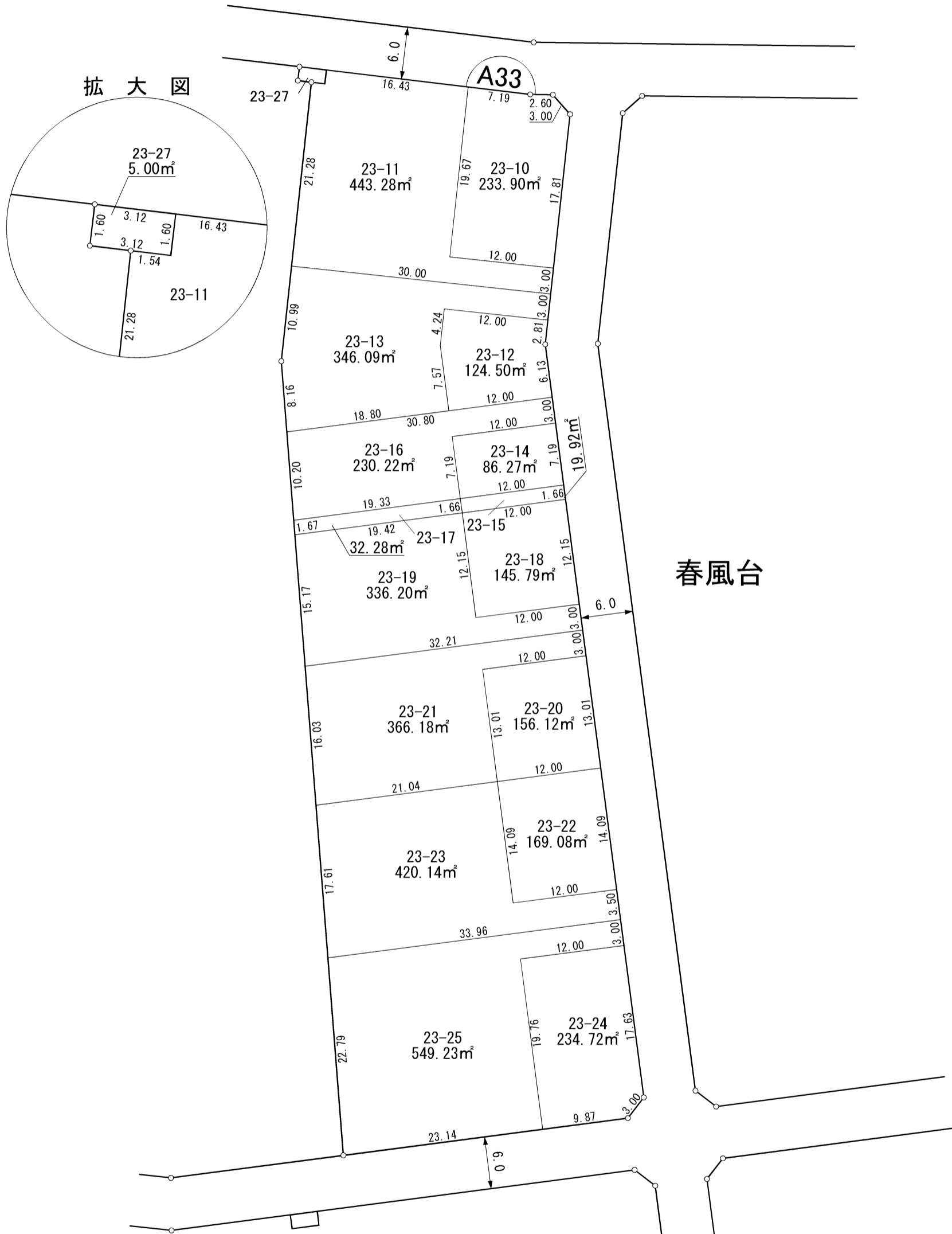
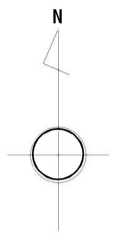

凡 例	
	施行地区界
	町 界
	街区番号
	地番
	換地位置
	換地面積
	辺長 (m)

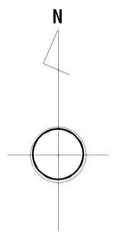

春風台

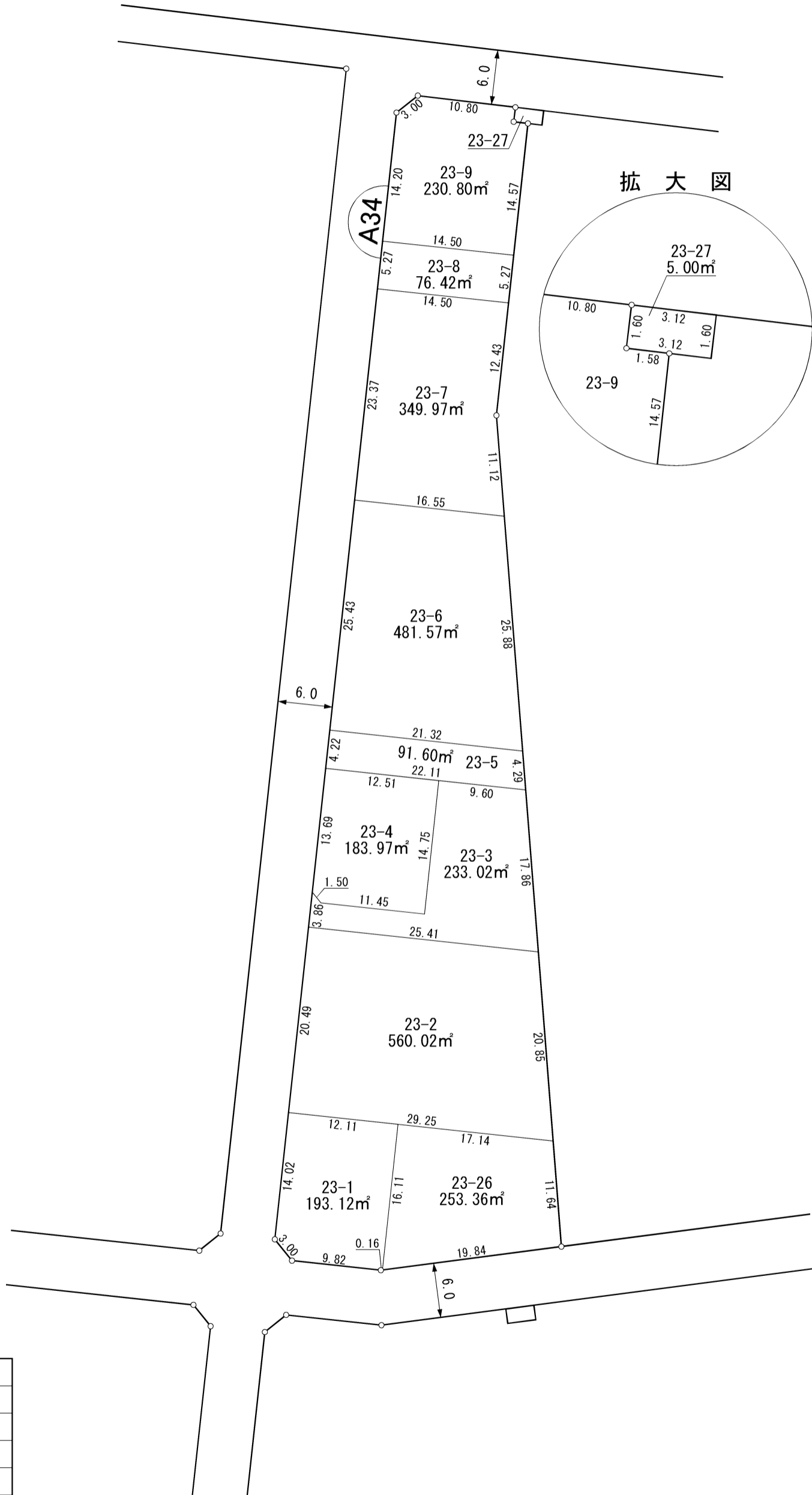

拡大図

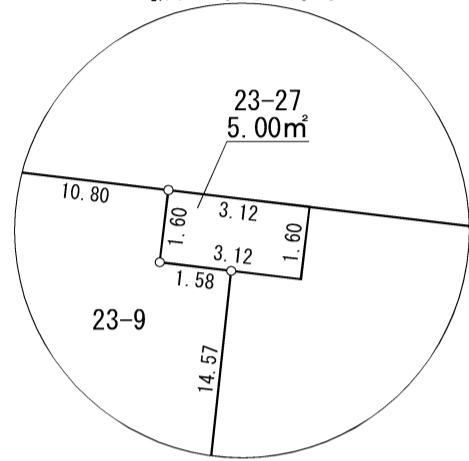

凡 例	
	施行地区界
	町 界
	街区番号
	地番
	換地位置
	換地面積
	辺長 (m)

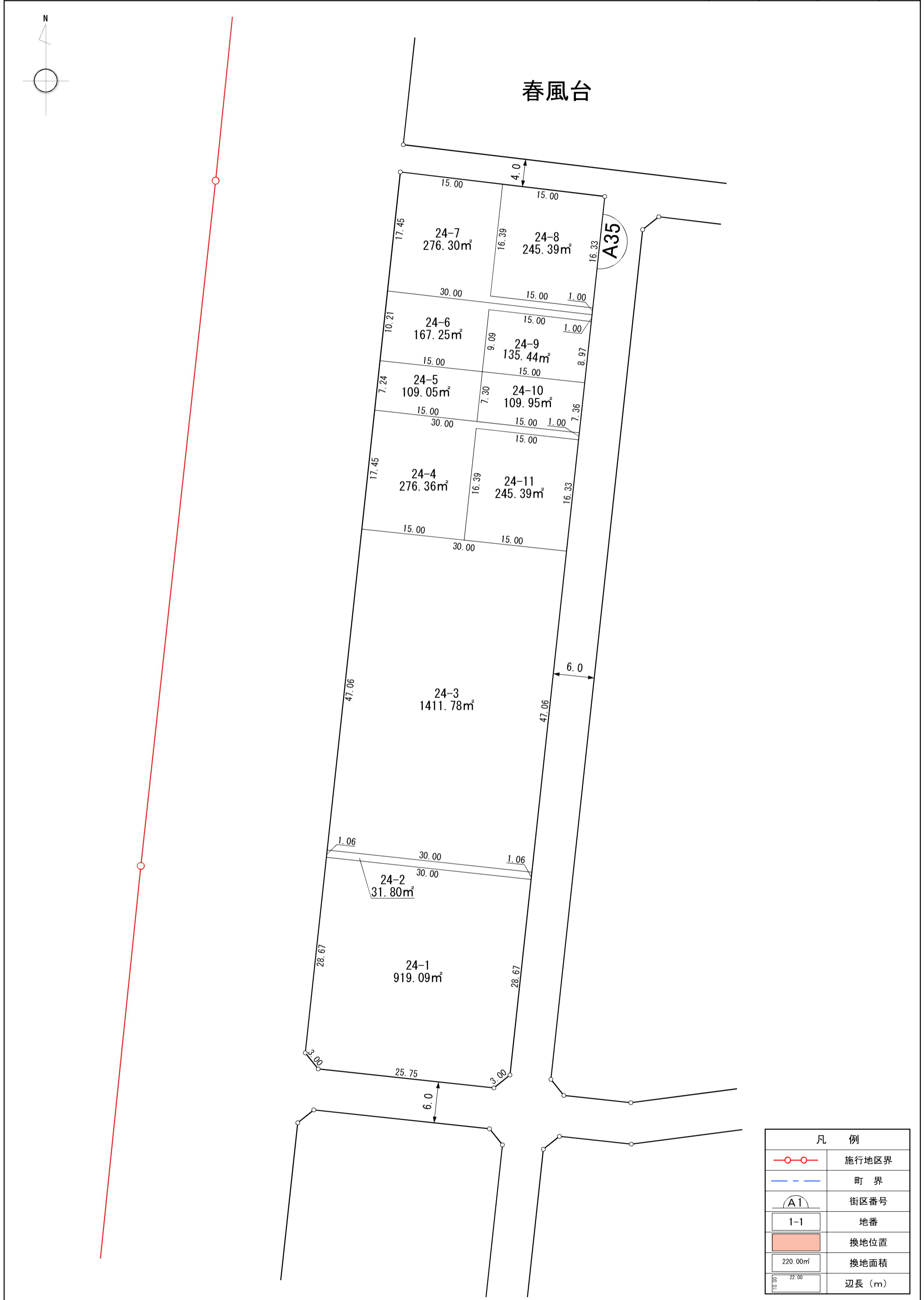

凡 例	
	施行地区界
	町 界
	街区番号
	地番
	換地位置
	換地面積
	辺長 (m)

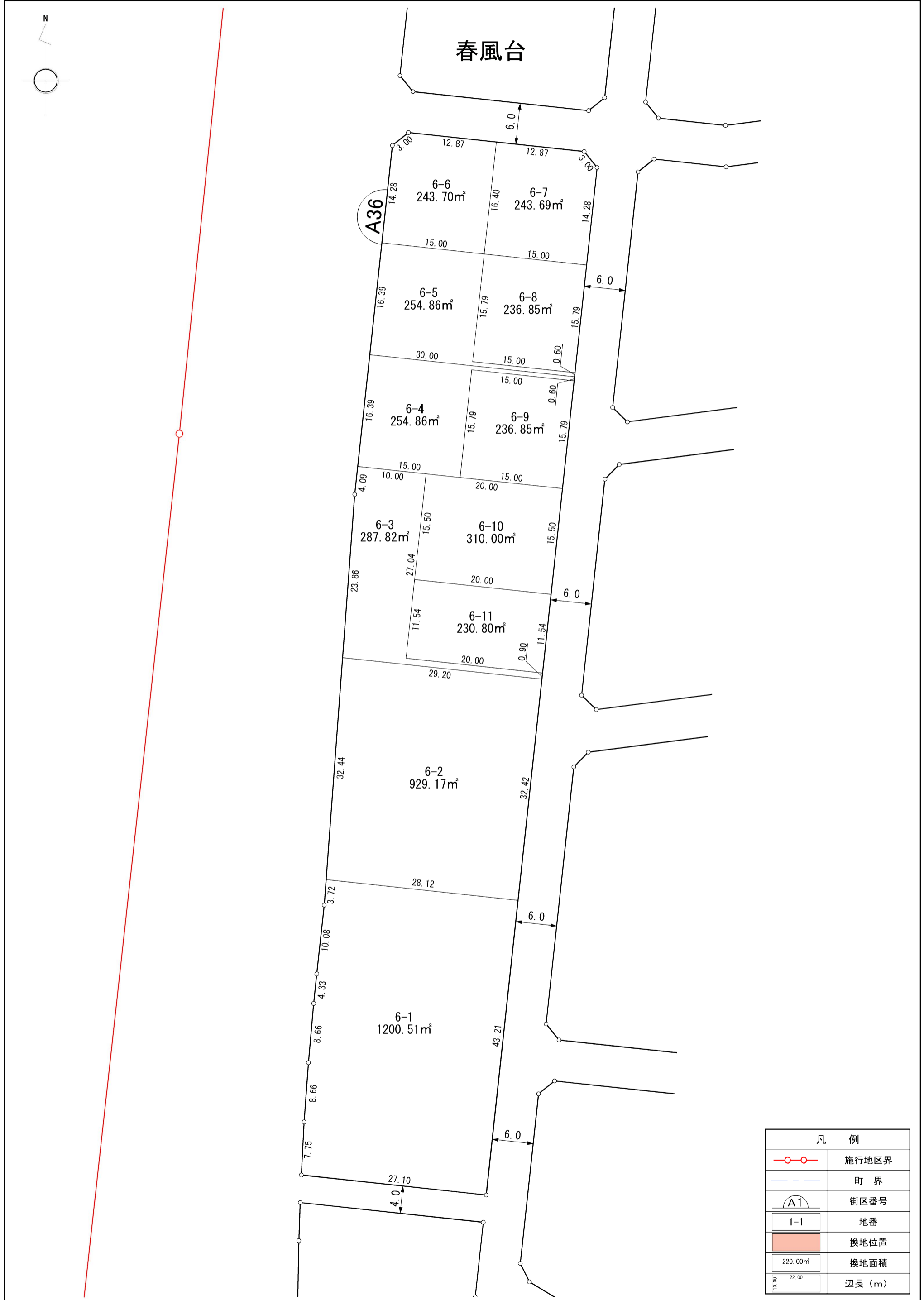

凡 例	
	施行地区界
	町 界
	街区番号
	地番
	換地位置
	換地面積
	辺長 (m)

# 換地図

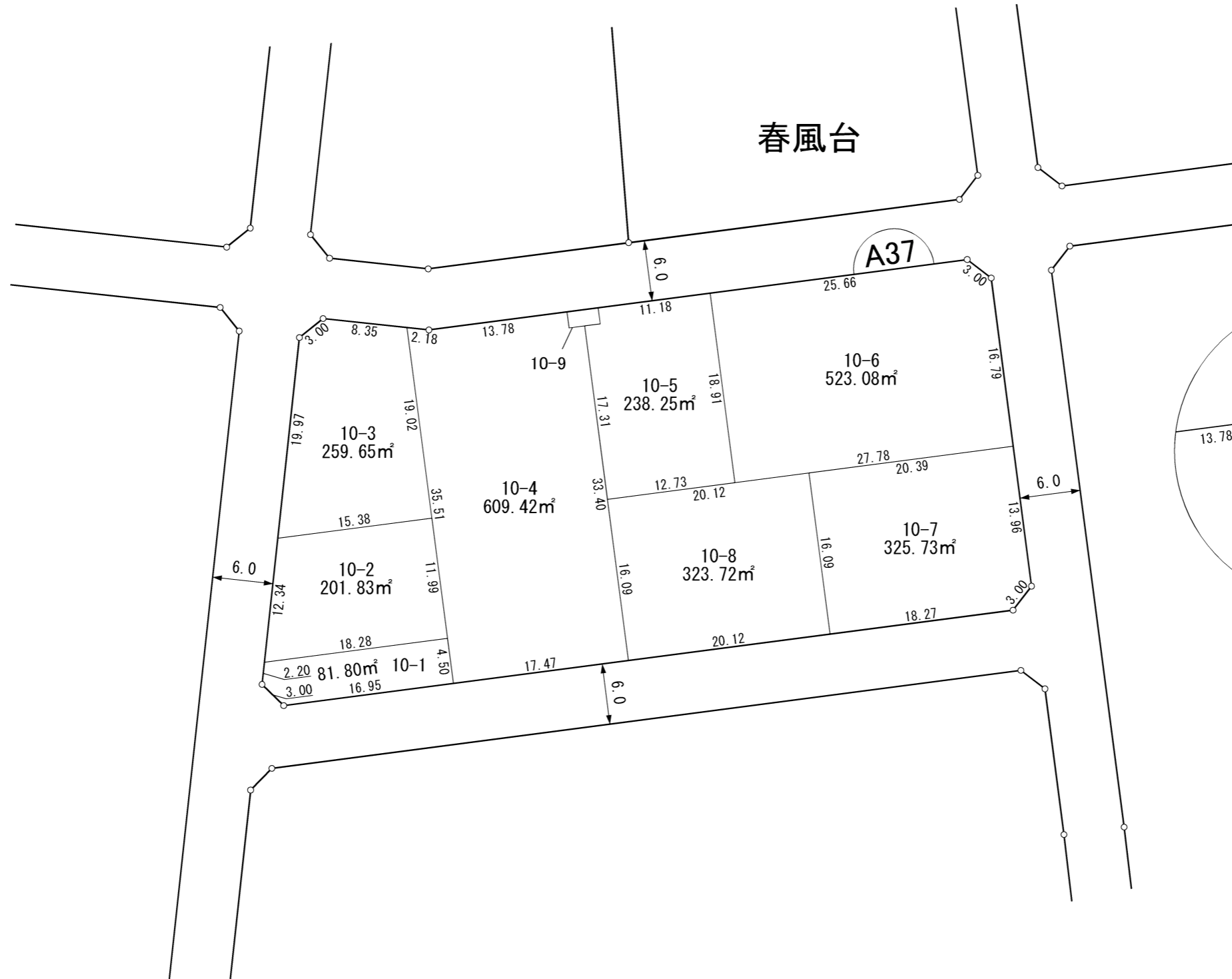
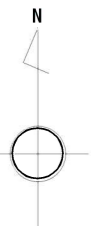

拡大図

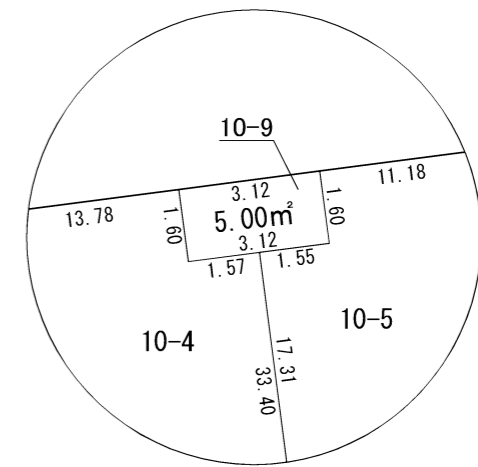

凡 例	
	施行地区界
	町 界
	街区番号
	地番
	換地位置
	換地面積
	辺長 (m)

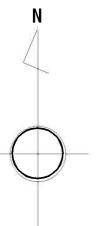

春風台

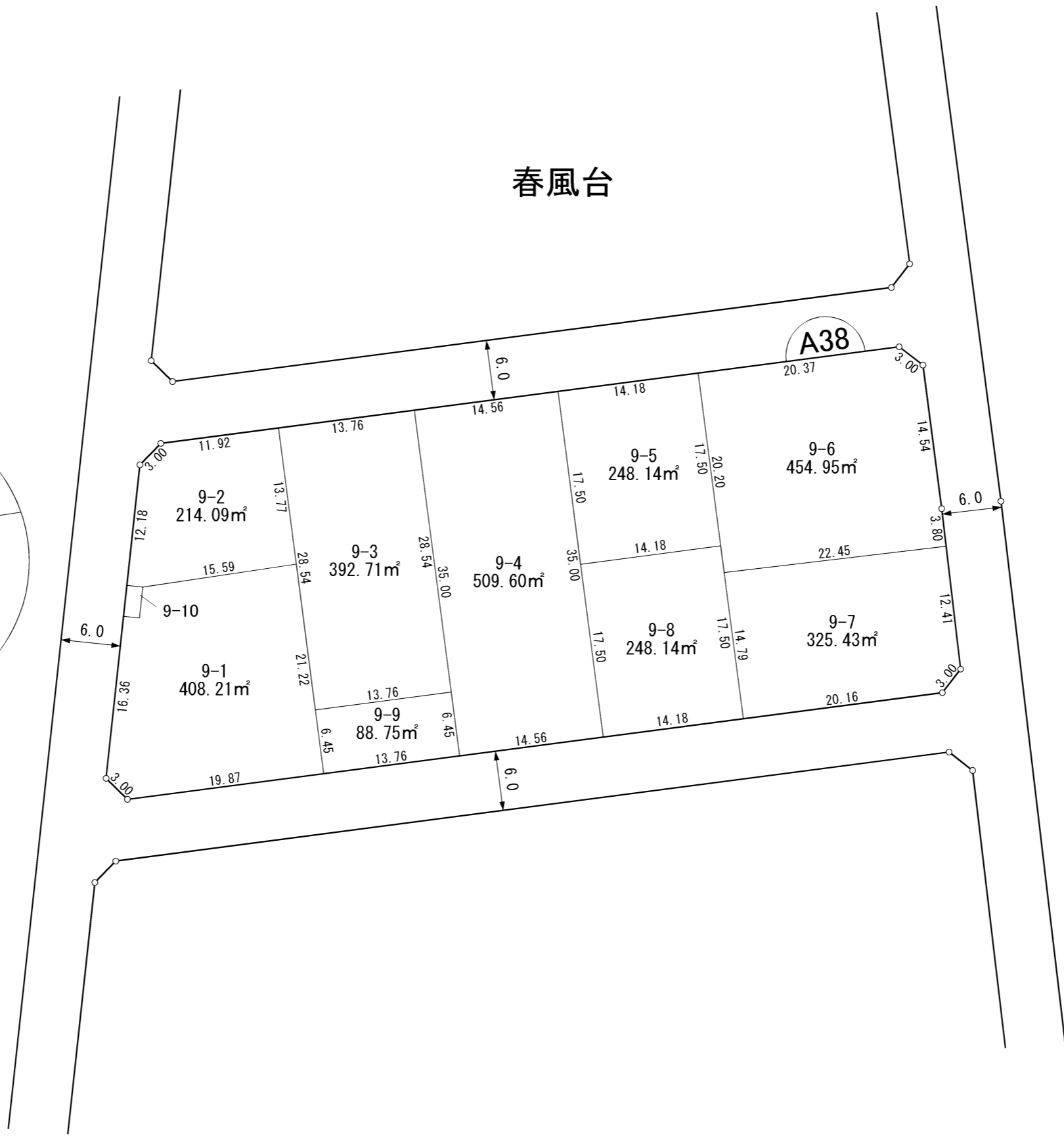
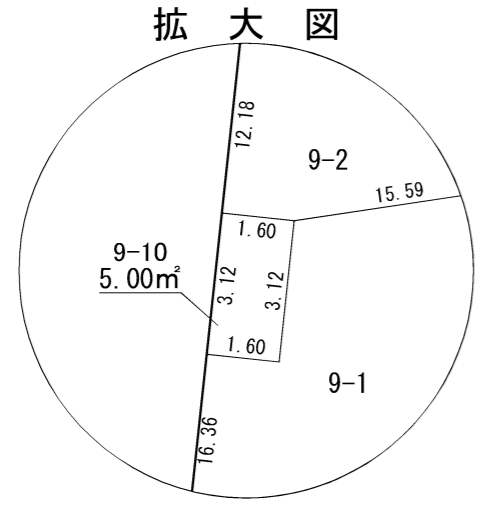

凡 例	
	施行地区界
	町 界
	街区番号
	地番
	換地位置
	換地面積
	辺長 (m)

# 換地図

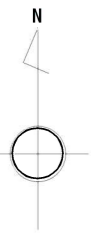

春風台

A39



拡大図

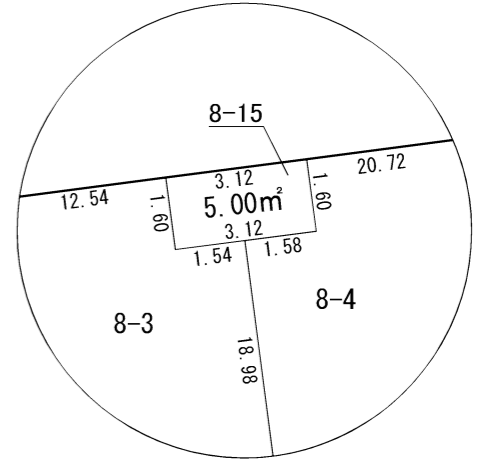

凡 例	
	施行地区界
	町 界
	街区番号
	地番
	換地位置
	換地面積
	辺長 (m)

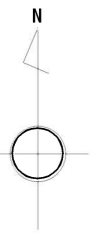

春風台

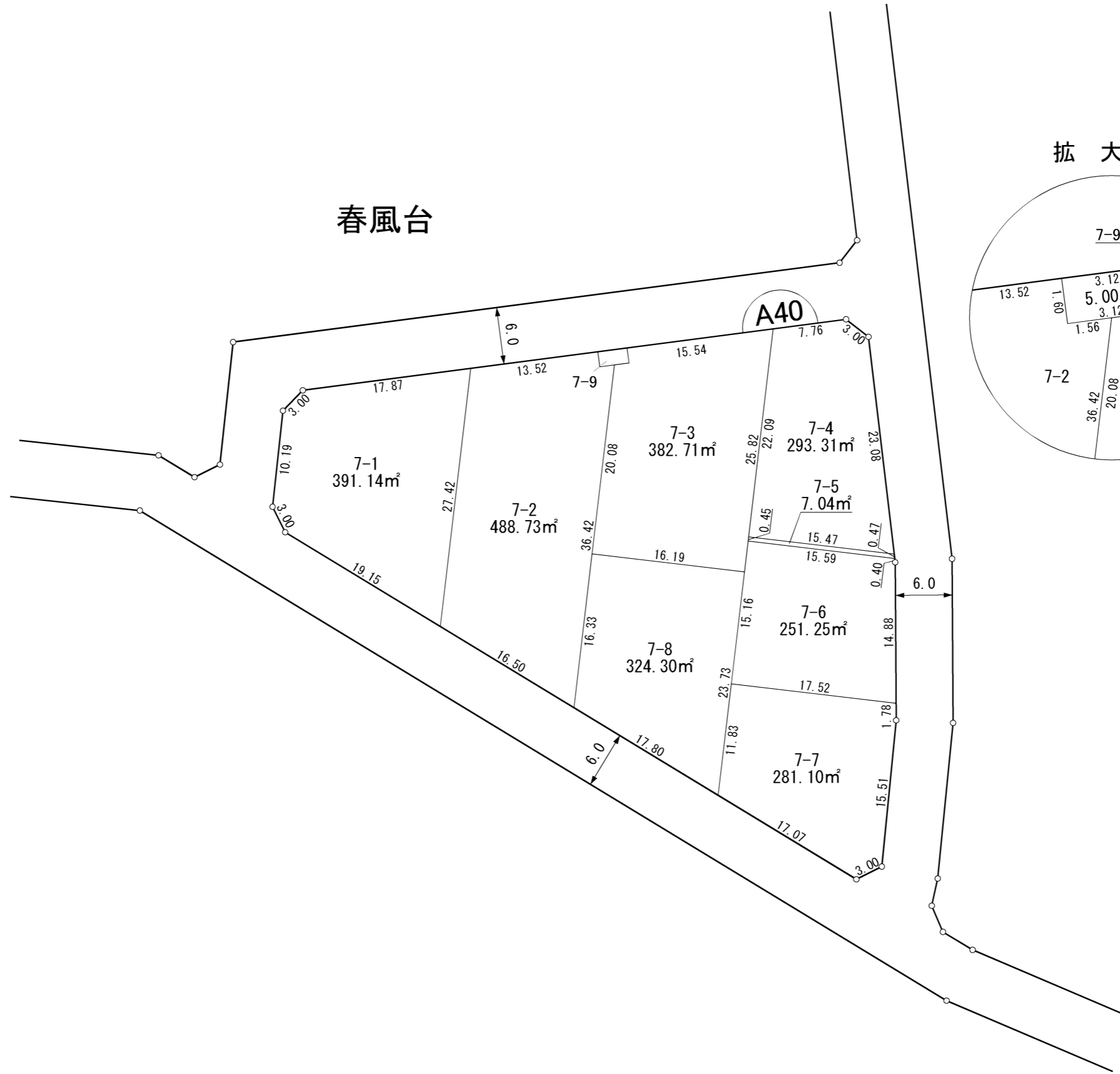

拡大図

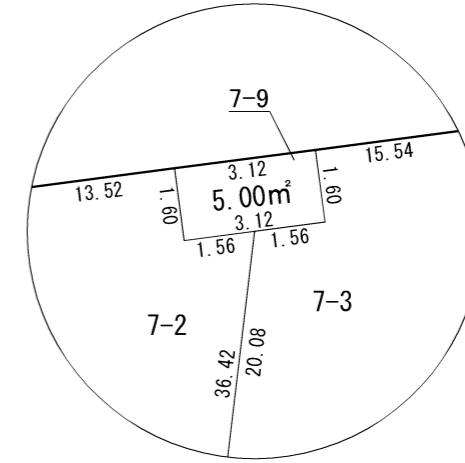

凡 例	
	施行地区界
	町 界
	街区番号
	地番
	換地位置
	換地面積
	辺長 (m)



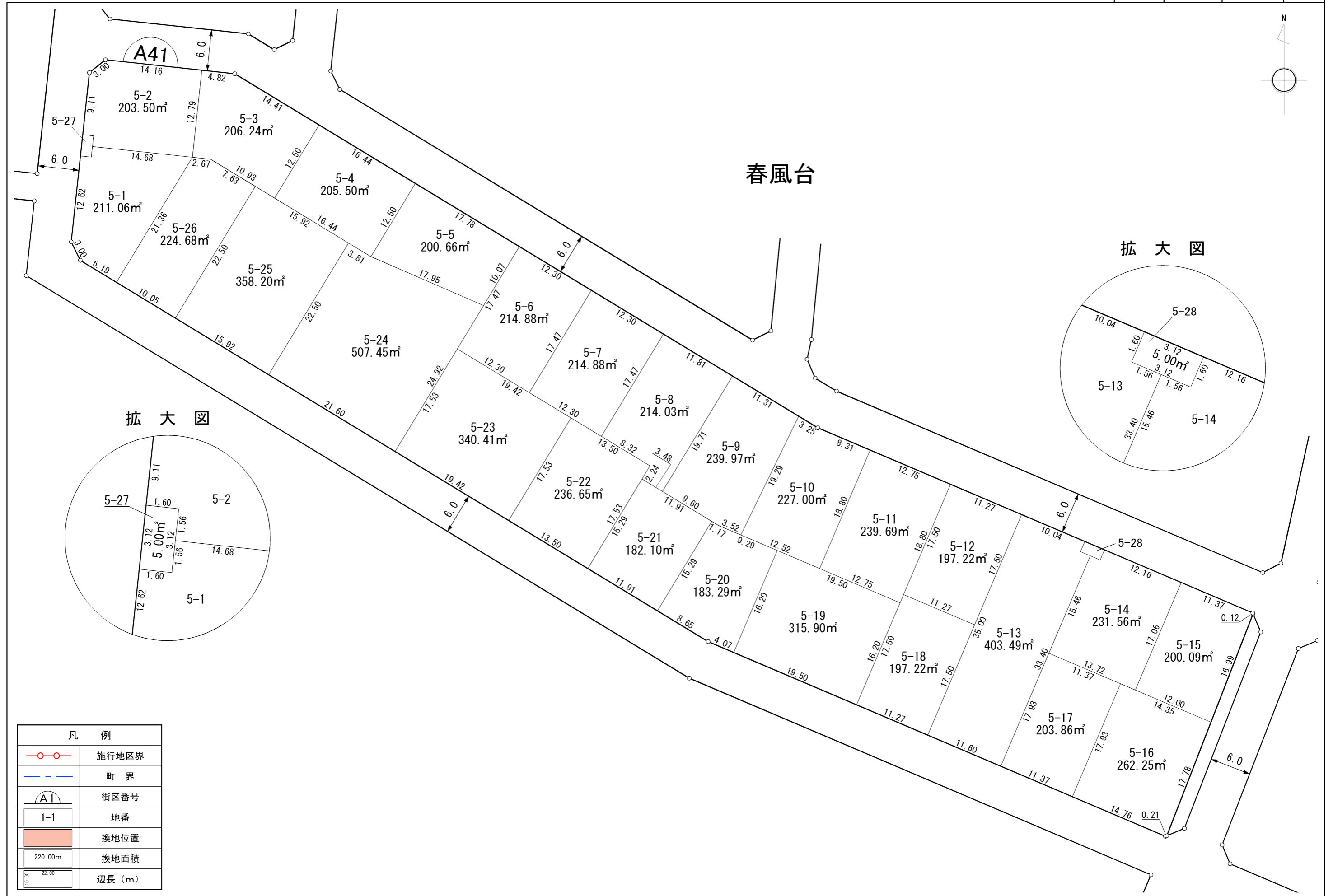

拡大図

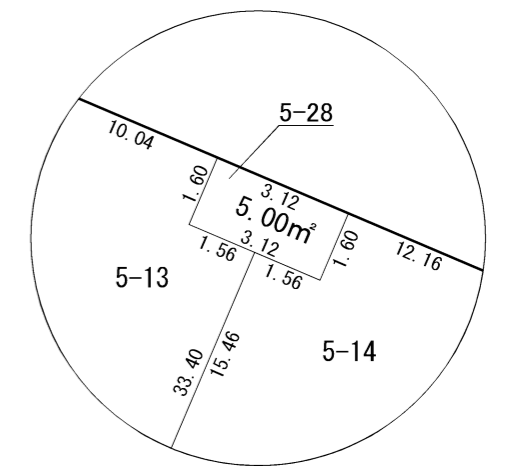

拡大図

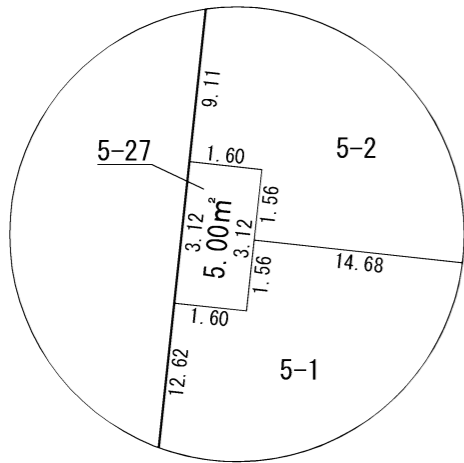

凡 例	
	施行地区界
	町 界
	街区番号
	地 番
	換地位置
	換地面積
	辺長 (m)

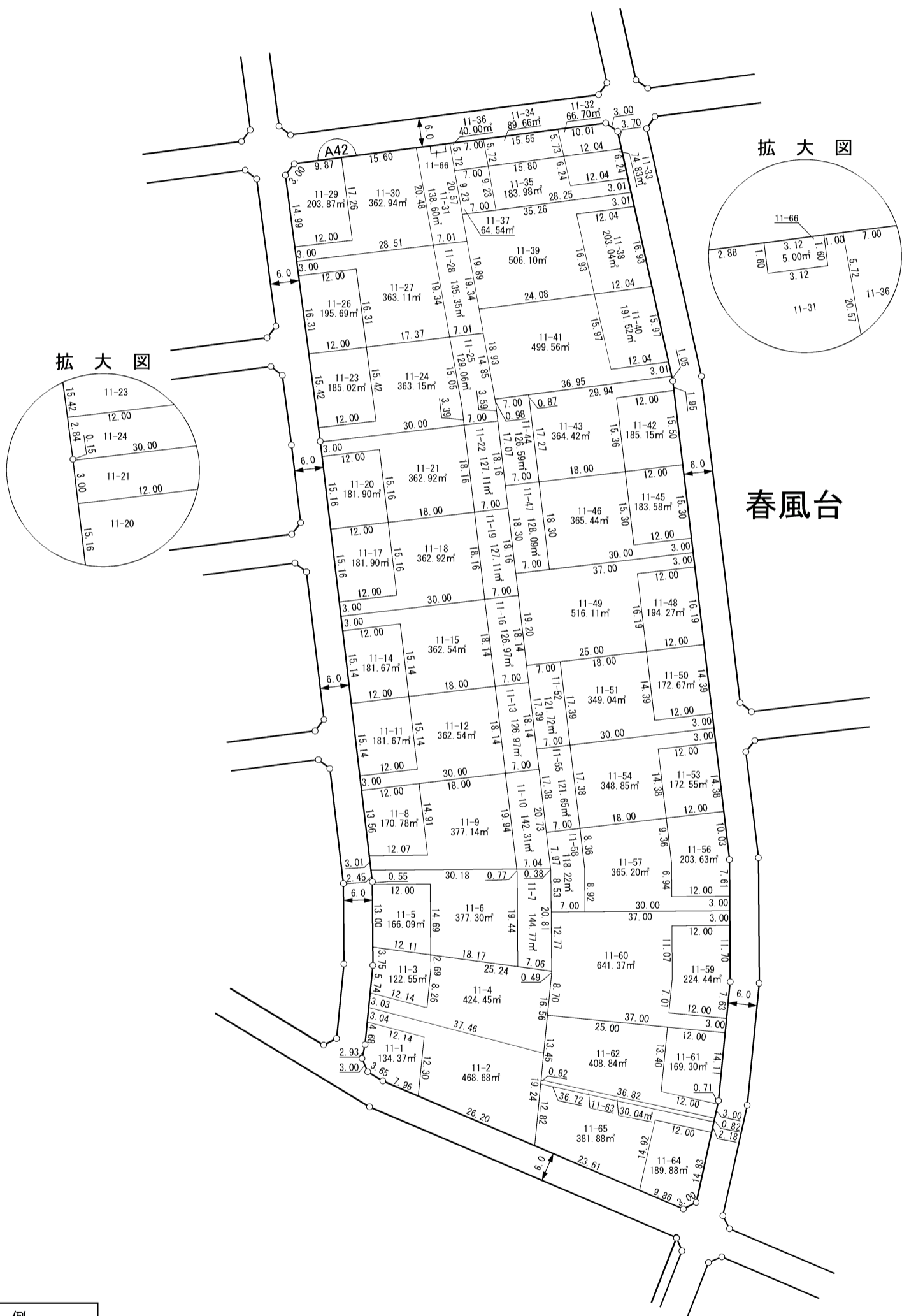
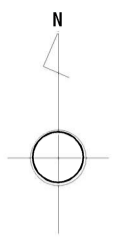

春風台

凡 例	
	施行地区界
	町 界
	街区番号
	地番
	換地位置
	換地面積
	辺長 (m)

春風台

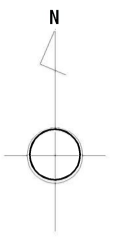

A43

拡大図

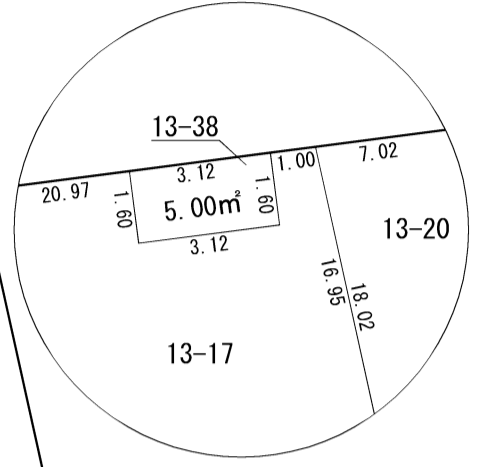

凡 例	
	施行地区界
	町 界
	街区番号
	地番
	換地位置
	換地面積
	辺長 (m)

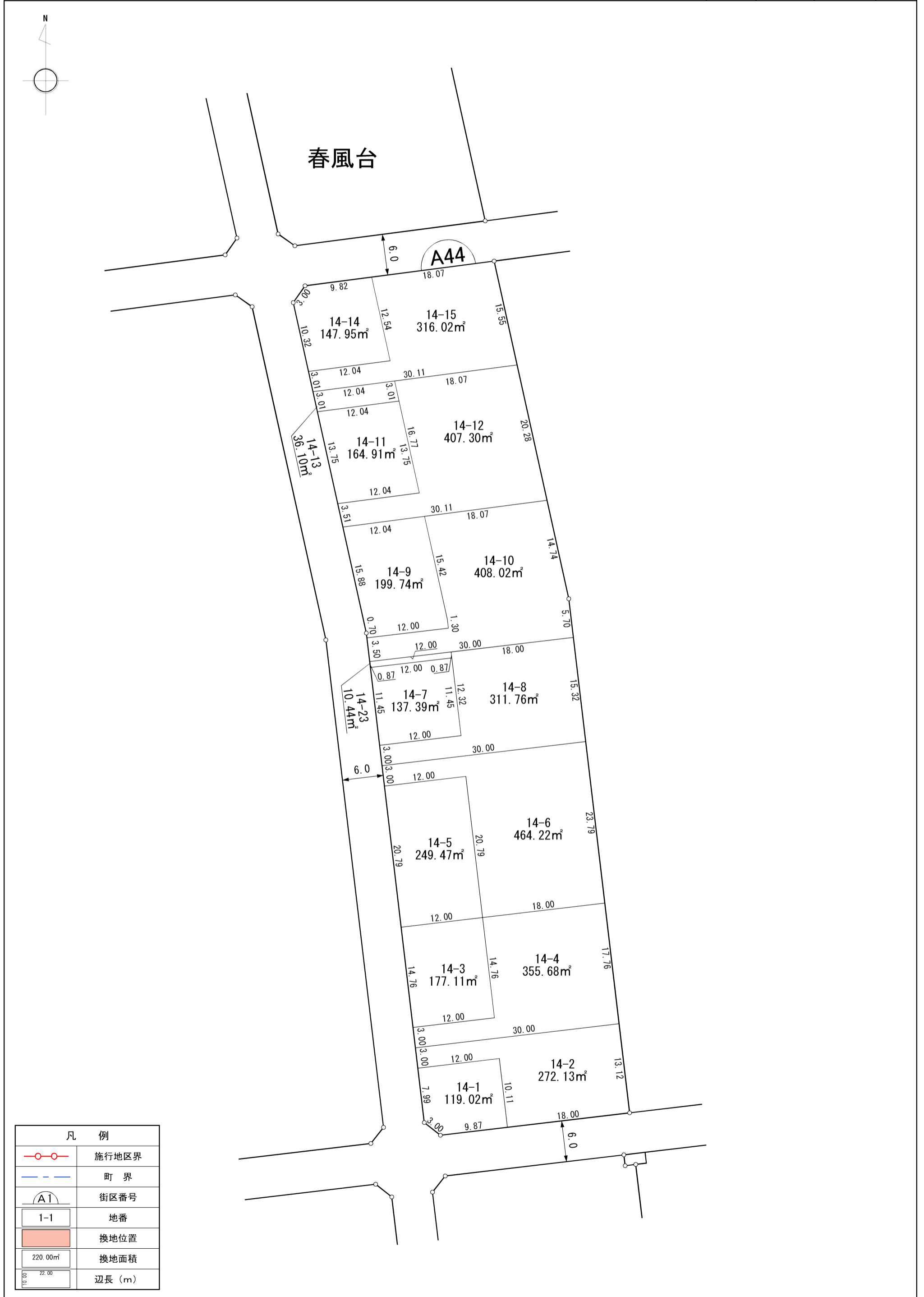

凡 例	
	施行地区界
	町 界
	街区番号
	地番
	換地位置
	換地面積
	辺長 (m)

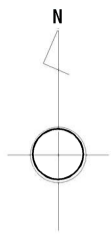

春風台

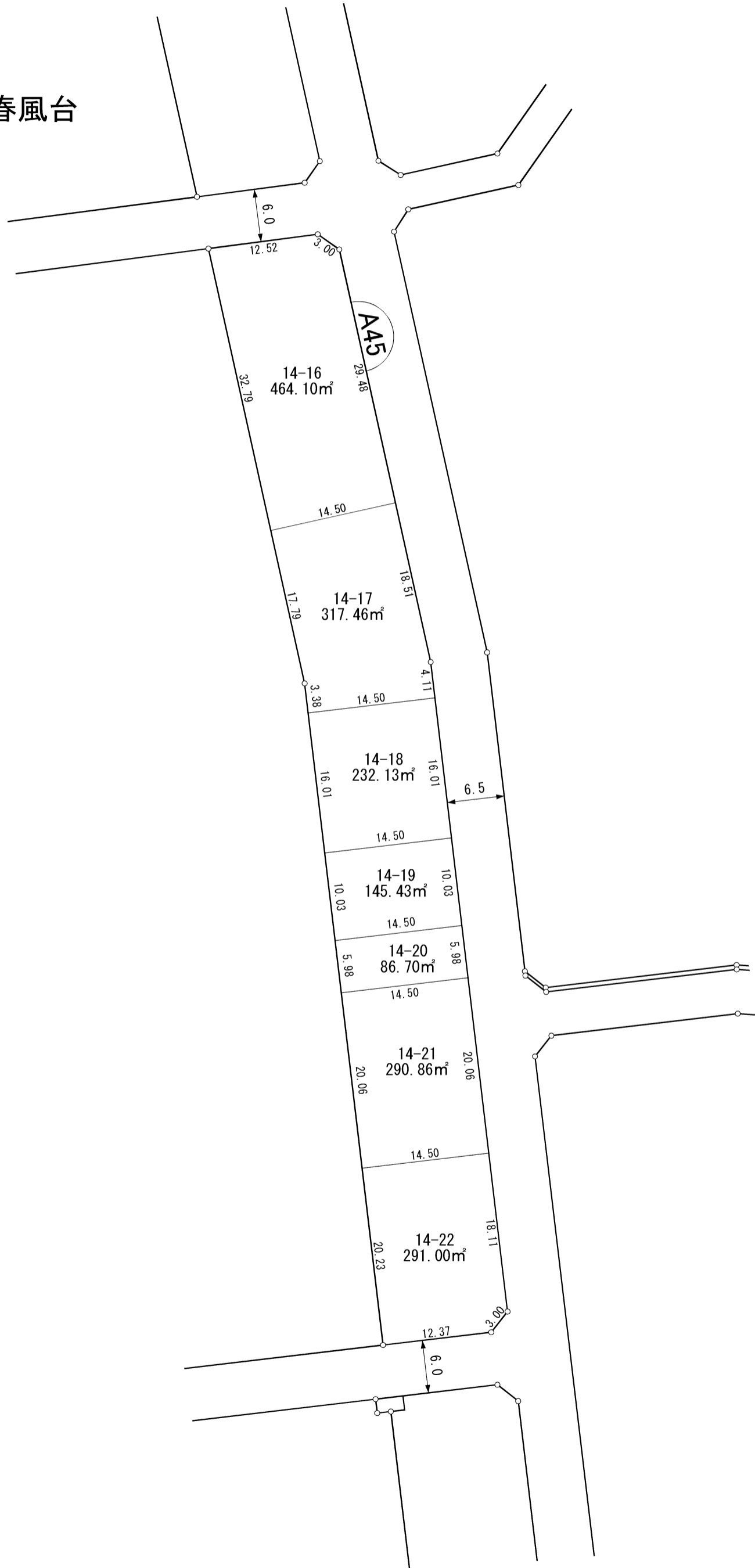

凡 例	
	施行地区界
	町 界
	街区番号
	地番
	換地位置
	換地面積
	辺長 (m)

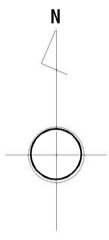

春風台

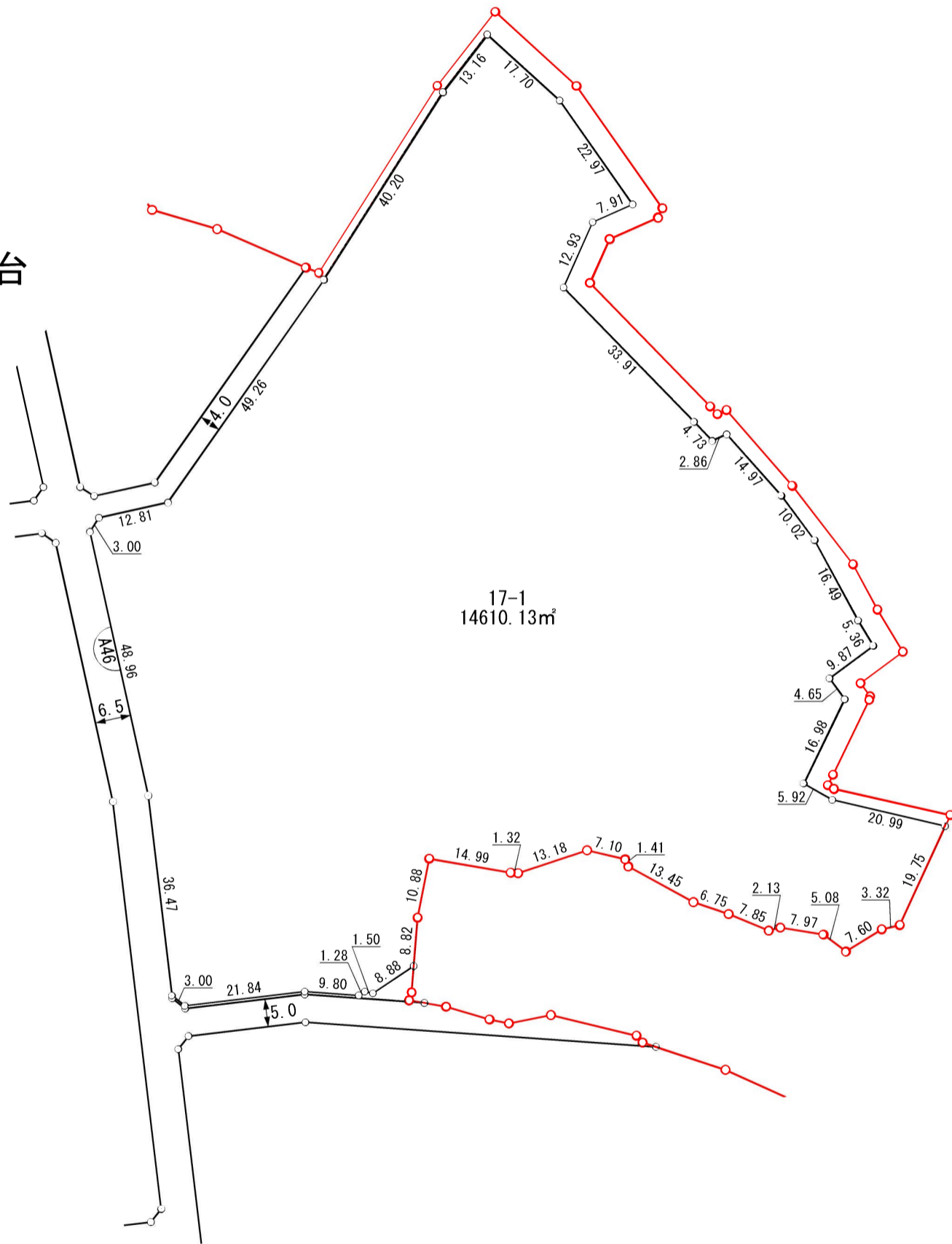

凡 例	
	施行地区界
	町 界
	街区番号
	地番
	換地位置
	換地面積
	辺長 (m)

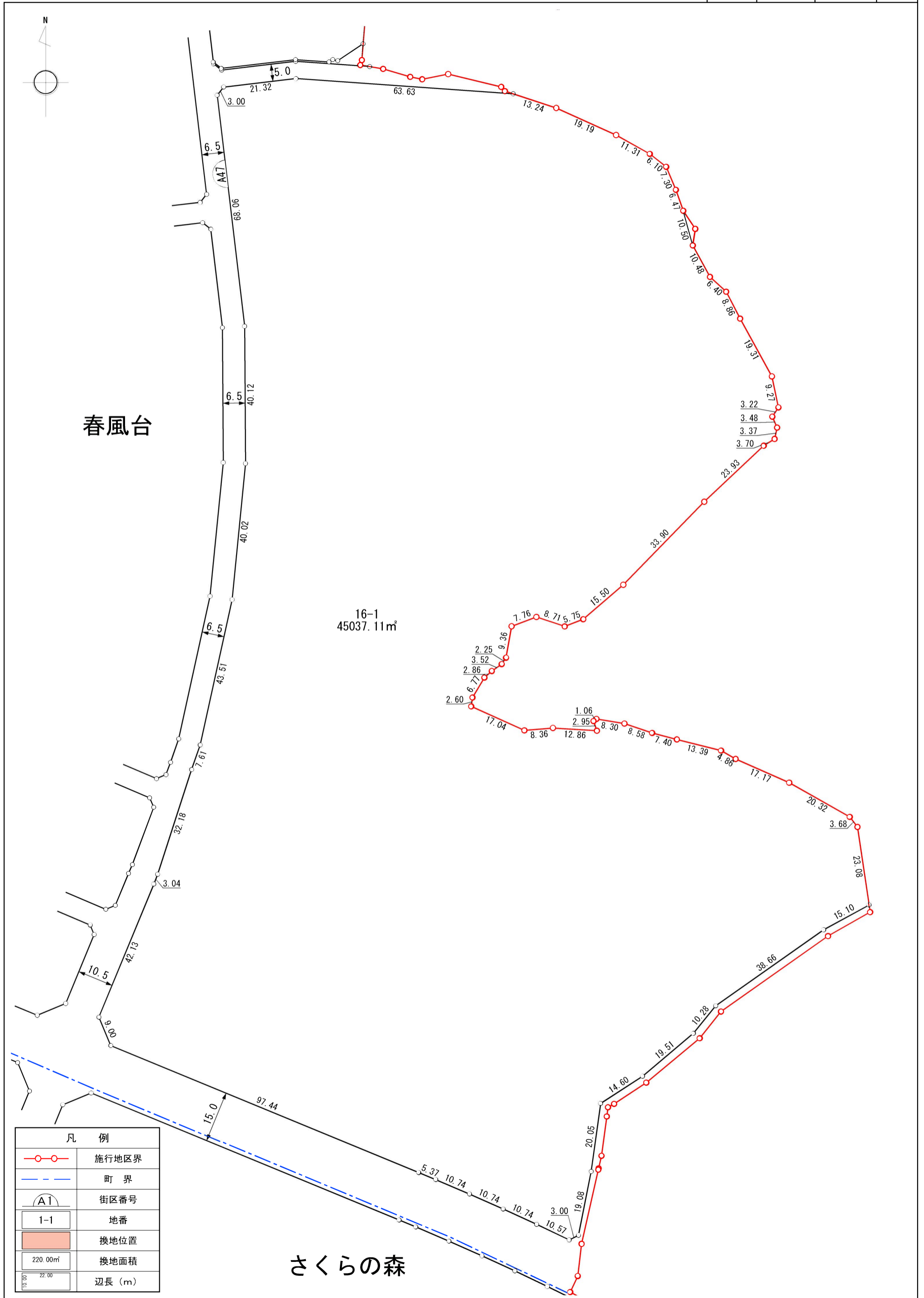

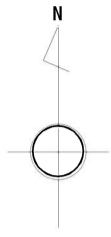

拡大図

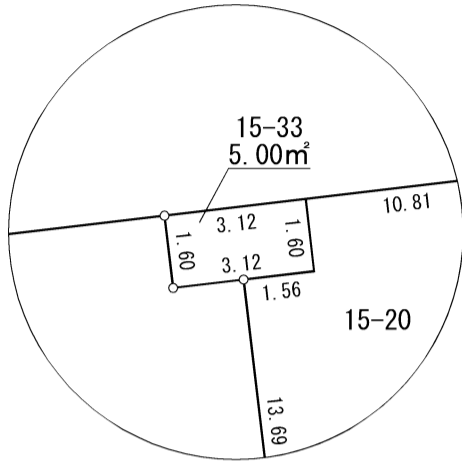

春風台

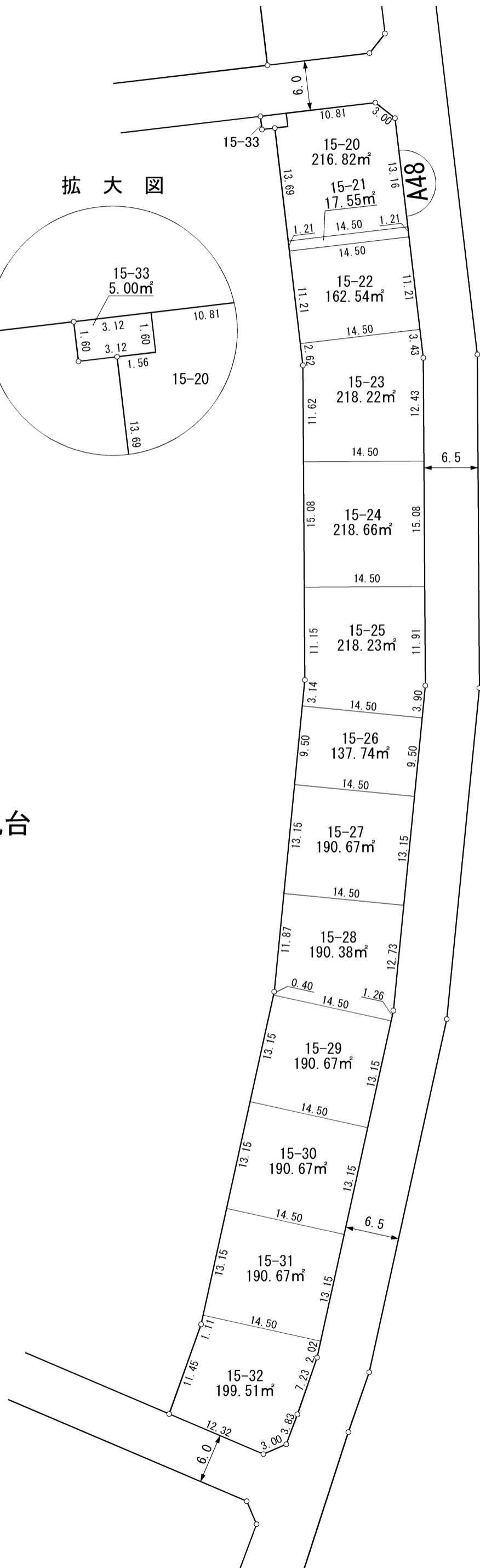

凡 例	
	施行地区界
	町 界
	街区番号
	地番
	換地位置
	換地面積
	辺長 (m)



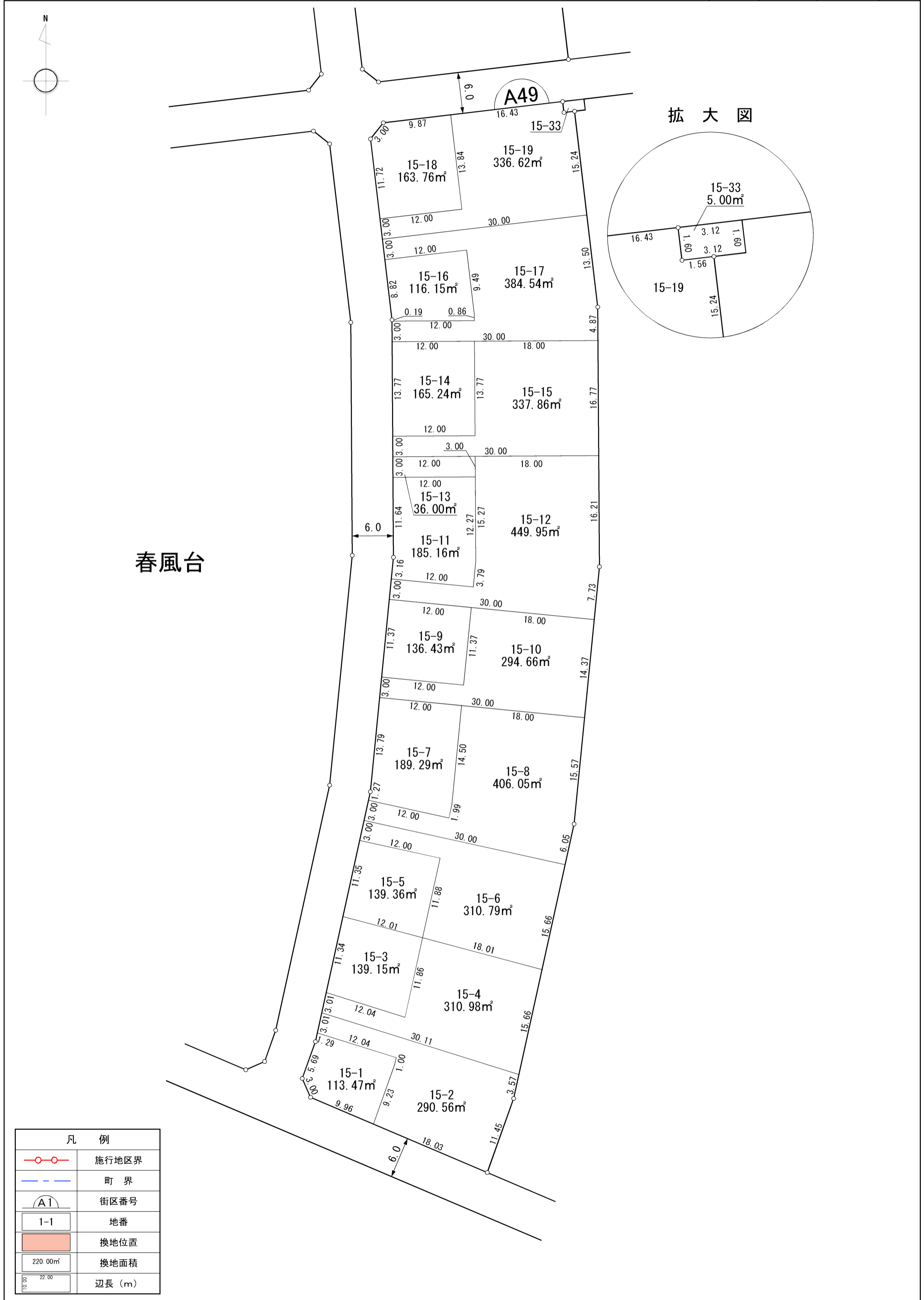

拡大図

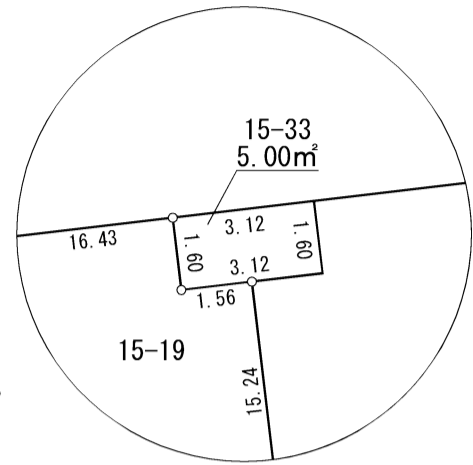

凡 例	
	施行地区界
	町 界
	街区番号
	地番
	換地位置
	換地面積
	辺長 (m)

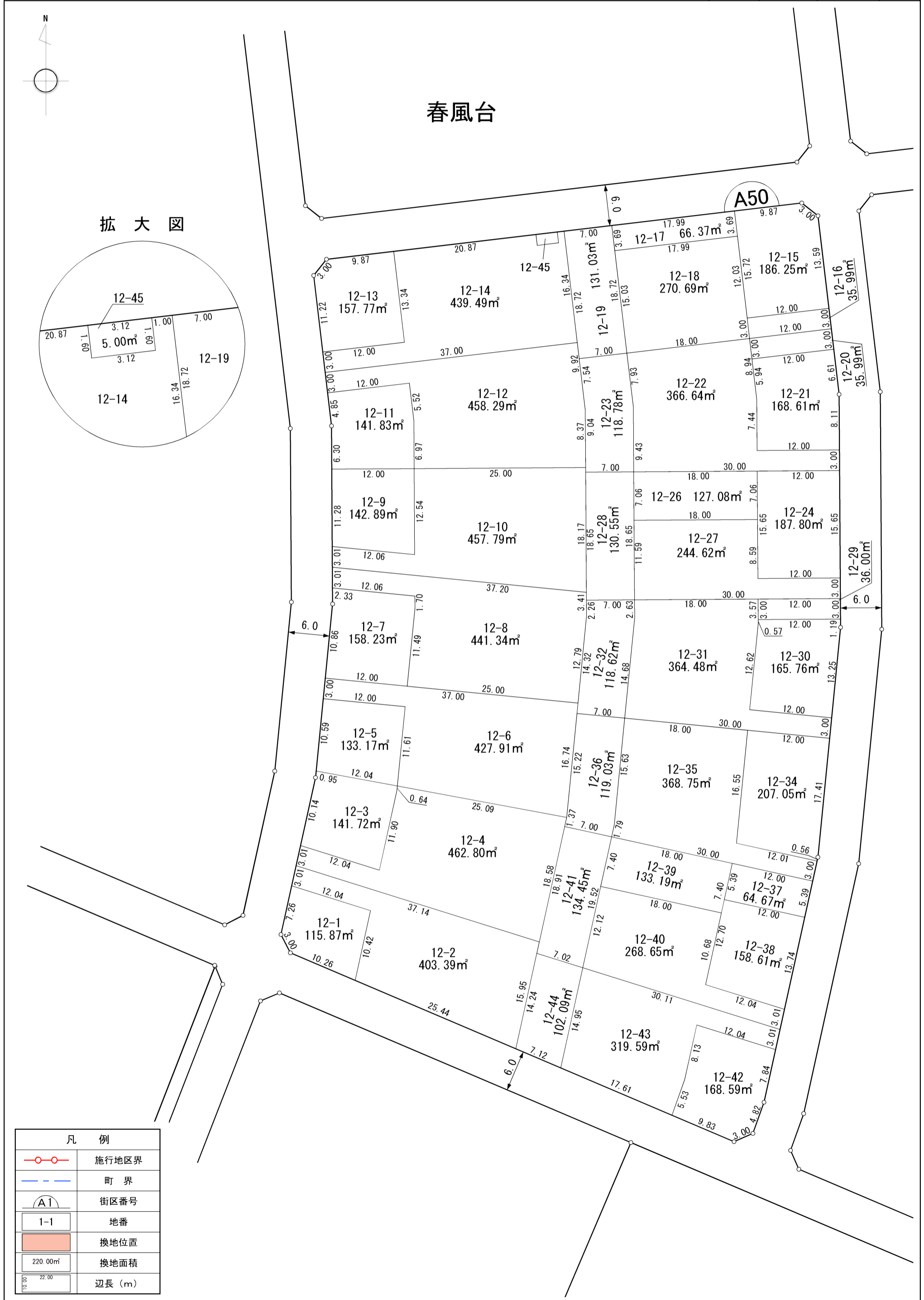

拡大図

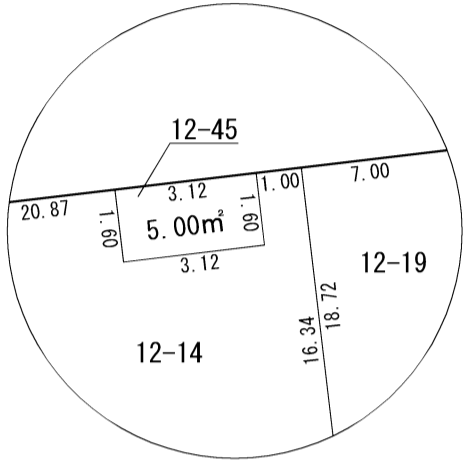

凡 例	
	施行地区界
	町 界
	街区番号
	地番
	換地位置
	換地面積
	辺長 (m)

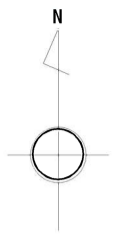

拡大図

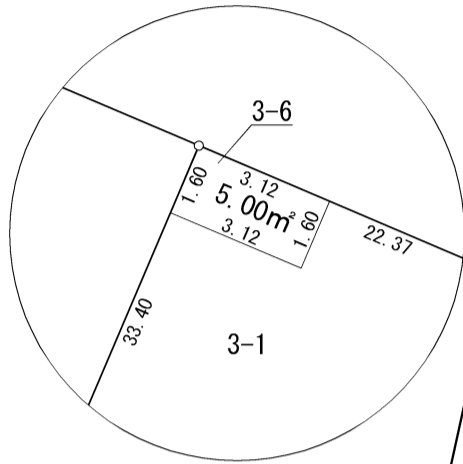

春風台



凡 例	
	施行地区界
	町 界
	街区番号
	地番
	換地位置
	換地面積
	辺長 (m)

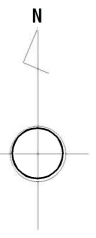

春風台

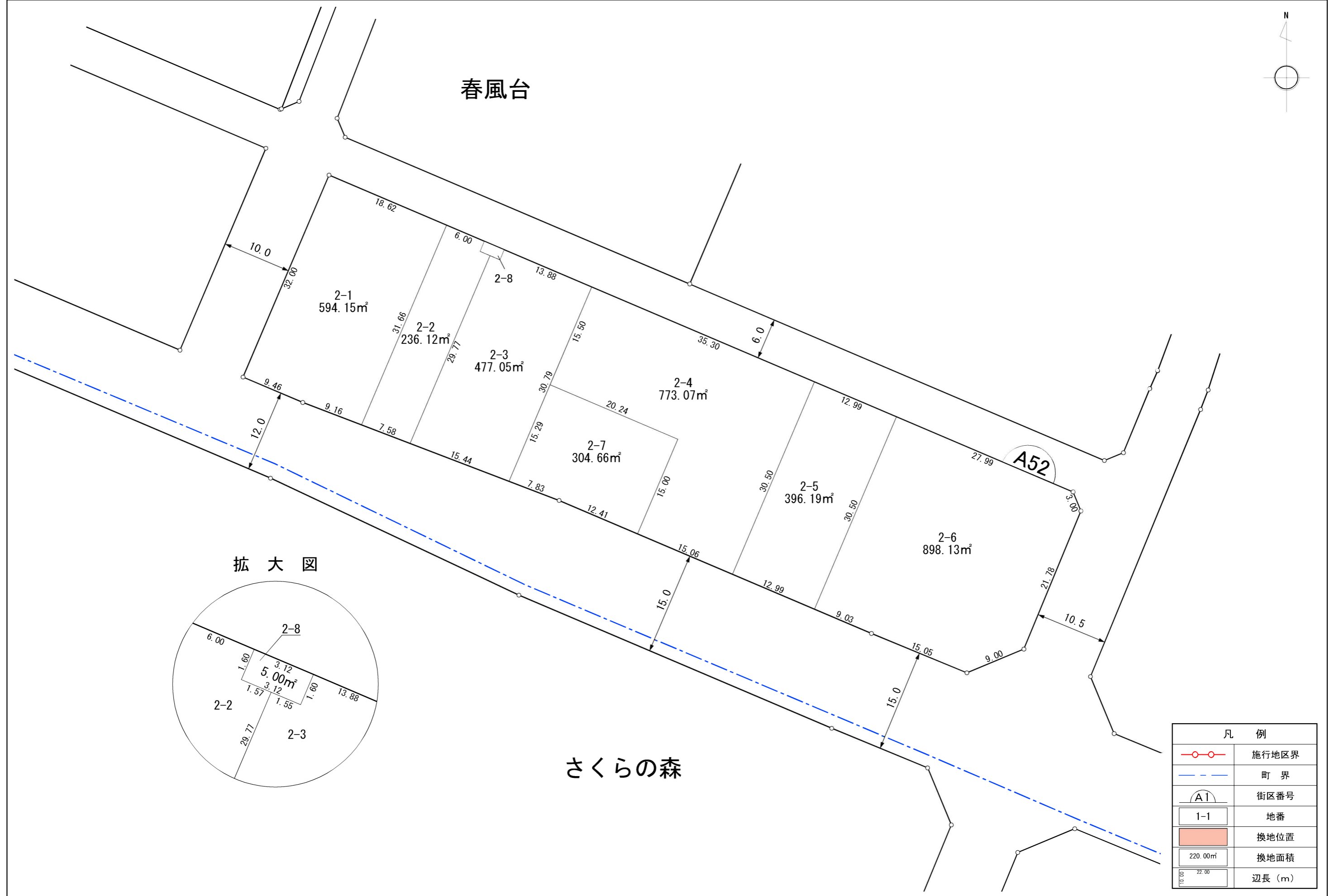

拡大図

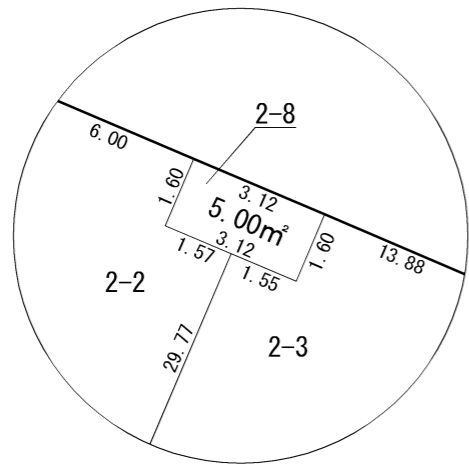

さくらの森

凡 例	
	施行地区界
	町 界
	街区番号
	地番
	換地位置
	換地面積
	辺長 (m)

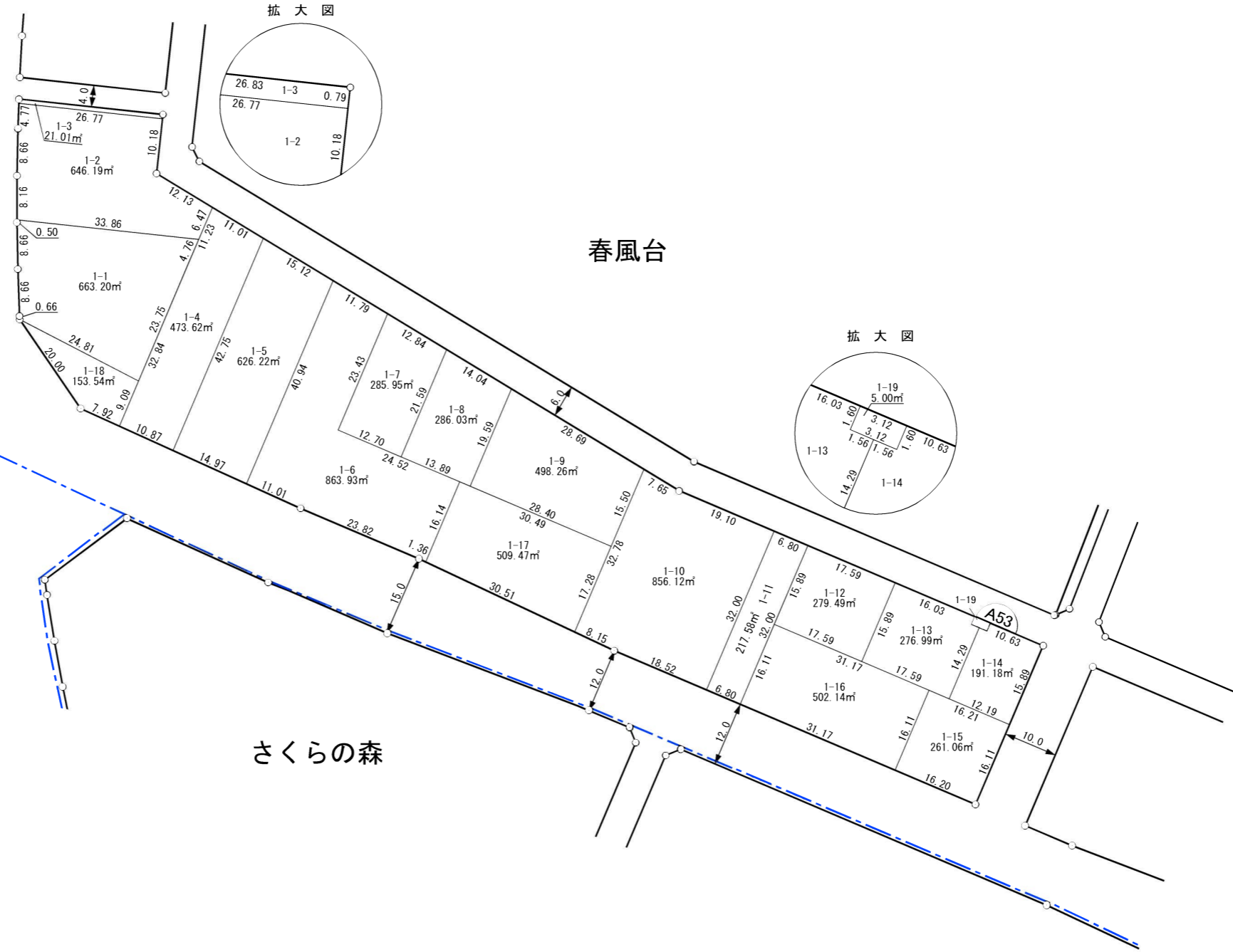
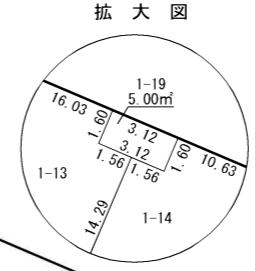
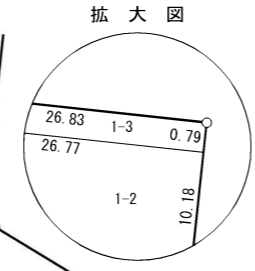
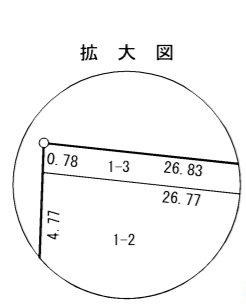
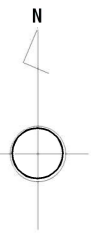

凡 例	
	施行地区界
	町 界
	街区番号
	地番
	換地位置
	換地面積
	辺長 (m)